



EUROPEAN UNION



विकास शिक्षण संगठन



आगा ढान ग्राम समर्थन कार्यक्रम (भारत)

सरकारनी जहेर योोजनाओ

(शिक्षण, आरोग्य, सामाजिक सुरक्षा,
रोजगारी अने भेती वाडी)

भाहिती पुस्तिका



**નાગરિકો માટે જુદાં જુદાં જાહેર કાર્યક્રમો, સેવાઓની પૂરેપૂરી
માહિતી મેળવવા અને આ જાહેર કાર્યક્રમો, સેવાઓ અંગેનાં
પ્રશ્નો-સમસ્યાઓની ફરિયાદ માટે ટોલ ફ્રી ફોન નંબરની યાદી**

ક્રમ	કઈ યોજના માટે	ટોલ ફ્રી નંબર અને હેલ્પલાઈન
૧.	સર્વ શિક્ષા અભિયાન - એસએસએ અંતર્ગતની શાળાની સઘળી માહિતી	1800-233-7965
૨.	હેલો સખી - મહિલા ઈમર્જન્સી હેલ્પલાઈન	1091
૩.	મહિલા અત્યાચાર (વીમેન વાયોલન્સ)	18002331111
૪.	અભ્યમ - મહિલા હેલ્પલાઈન	181
૫.	મહિલા હિંસા - 'અવાજ' સંસ્થા	079-26442466/ 079-22770410
૬.	ચાઈલ્ડ લાઈન	1098
૭.	આધાર કાર્ડ યોજના	1800-300-1947
૮.	ઝેર વિરોધી હેલ્પલાઈન	1066
૯.	આયુષ્માન ભારત (પીએમજેએવાય)	1800-111-1565
૧૦.	પોલીસ	100
૧૧.	ફાયર કંટ્રોલ	101
૧૨.	ટ્રાફિક પોલીસ	103
૧૩.	રાજ્ય સ્તરે આરોગ્ય અંગે માહિતી	104
૧૪.	૧૦૮ - ઈમર્જન્સી એમ્બ્યુલન્સ સર્વિસ	108
૧૫.	બ્લડ બેંક	1910
૧૬.	જાહેર વિતરણ યોજના, અન્ન અને રેશનકાર્ડ, જીએસઈબી પરિણામ, ઓજસ - નોકરી, આઈટીઆઈ એડમિશન, વિકલાંગતા ધરાવતી વ્યક્તિઓ માટે માહિતી	1800-233-5500
૧૭.	મહાત્મા ગાંધી રાષ્ટ્રીય ગ્રામીણ રોજગાર બાંધકામ યોજના (મનરેગા) (રોજગાર માહિતી અને કામની વિગત)	1800-233-4567
૧૮.	ગુજરાત રાજ્ય ગ્રાહક હેલ્પલાઈન	1800-233-0222
૧૯.	માહિતી અધિકાર હેલ્પલાઈન	9924085000
૨૦.	ક્રિક કોલ - હિંદી અને અંગ્રેજી ભાષામાં ઈન્ટરનેટ ઉપર ઉપલબ્ધ માહિતી જાણવા માટે	1800-2000-215



સરકારની જાહેર યોજનાઓ
(શિક્ષણ, આરોગ્ય, સામાજિક સુરક્ષા,
રોજગારી અને ખેતી વાડી)
માહિતી પુસ્તિકા



યુરોપીય સંઘ



વિકાસ શિક્ષણ સંગઠન



આગા ખાન ગ્રામ સમર્થન કાર્યક્રમ (ભારત)

શિક્ષણ, આરોગ્ય, સામાજિક સુરક્ષા, રોજગારી અને ખેતી વાડી અંગે સરકારની જાહેર યોજનાઓ વિશે સંક્ષિપ્ત માહિતી પુસ્તિકા

પ્રસ્તુતિ: **ઉન્નતિ**

વિકાસ શિક્ષણ સંગઠન

આવૃત્તિ: દ્વિતીય, ૧૦૦૦ નકલ, વર્ષ - ૨૦૧૮

આ પુસ્તિકાના લખાણનો જન શિક્ષણ માટે બિન-વ્યાપારી ધોરણે ઉપયોગ કરવા સૌને આમંત્રણ છે. આવો ઉપયોગ કરતી વખતે પ્રકાશકોની નોંધ લેવી તેમ જ આનો ઉપયોગ કરવા અંગેની જાણ કરવી જરૂરી છે.

આ પુસ્તિકામાં આપવામાં આવેલ યોજનાઓ વિશે માહિતીના સહયોગ બદલ નીચે આપેલ ગુજરાત સરકારના વિભાગો, જિલ્લા કચેરીઓ અને અધિકારીઓના અમે હૃદયપૂર્વક આભારી છીએ:

ગુજરાત રાજ્ય સરકારના વિભાગો

- શિક્ષણ વિભાગ, ગાંધીનગર
- આરોગ્ય અને કુટુંબ કલ્યાણ વિભાગ, ગાંધીનગર
- મહિલા અને બાળ વિકાસ વિભાગ, ગાંધીનગર
- સામાજિક ન્યાય અને અધિકારિતા વિભાગ, ગાંધીનગર
- ગ્રામ વિકાસ વિભાગ, ગાંધીનગર
- પંચાયત, ગ્રામ ગૃહનિર્માણ અને ગ્રામ વિકાસ વિભાગ, ગાંધીનગર
- અન્ન અને નાગરિક પુરવઠા વિભાગ, ગાંધીનગર
- આદિજાતિ વિકાસ વિભાગ, ગાંધીનગર
- સર્વ શિક્ષા અભિયાન, ગાંધીનગર
- સમાજ સુરક્ષા વિભાગ, ગાંધીનગર
- ગુજરાત રાજ્ય બાળ સંરક્ષણ સોસાયટી, ગાંધીનગર
- કૃષિ, ખેડૂત કલ્યાણ અને સહકાર વિભાગ, ગાંધીનગર
- પશુપાલન વિભાગ, ગાંધીનગર

જિલ્લા કચેરીઓ

- જિલ્લા કલેક્ટર, સાબરકાંઠા
- જિલ્લા વિકાસ અધિકારી, સાબરકાંઠા
- પ્રાંત અધિકારી, વિજયનગર અને પોશીના
- સમાજ સુરક્ષા કચેરી, સાબરકાંઠા
- આદિજાતિ વિકાસ કચેરી, ખેડબ્રહ્મા, સાબરકાંઠા
- સર્વશિક્ષા અભિયાન, હિંમતનગર, સાબરકાંઠા

તાલુકા કચેરીઓ

- મામલતદારશ્રી, વિજયનગર અને પોશીના, સાબરકાંઠા
- તાલુકા વિકાસ અધિકારી, વિજયનગર અને પોશીના સાંબરકાંઠા

અસ્વીકાર:

આ માહિતી પુસ્તિકા તૈયાર કરતી વખતે યોજના અંગેના સરકારી ઠરાવો, કાયદાઓ, પેમ્ફલેટ, બ્રોશર, પોસ્ટર અને વેબસાઈટનો માહિતીના સ્રોત તરીકે ઉપયોગ કરવામાં આવ્યો હતો. સરકારના નિયમો અને ઠરાવો સતત બદલાતા રહેતા હોય છે માટે વધુ માહિતી અંગે જે-તે વિભાગનો સંપર્ક કરવા વિનંતી.



પ્રસ્તાવના

આપણા દેશમાં સરકાર દ્વારા ગરીબીને દૂર કરવા ઘણા પ્રયાસો કરવામાં આવે છે. કેન્દ્ર સરકાર અને રાજ્ય સરકાર દ્વારા રાષ્ટ્રીય કાર્યક્રમો અને યોજનાઓ બનાવવામાં આવે છે. જેના દ્વારા આ યોજનાઓ વંચિત સમુદાયો, ખાસ કરીને આદિવાસી, દલિત, વિકલાંગ અને મહિલાઓ સુધી પહોંચે અને તેનો લાભ લઈને સમાજમાં સ્વમાનભેર જીવી શકે. આ યોજનાઓમાં વિકલાંગતા ધારો-૧૯૯૫ અનુસાર ગરીબી નિવારણની તમામ યોજનાઓમાં વિકલાંગતા ધરાવતી વ્યક્તિઓને ૩ ટકા અનામતનો લાભ મળે છે. પરંતુ, મોટા ભાગે કાર્યક્રમો અને યોજનાઓ હજુ સુધી ગરીબ, વંચિત સમુદાયો અને વિકલાંગ વ્યક્તિઓ સુધી પહોંચી શક્યા નથી. તેની પાછળ ઘણાં કારણો છે. આ બધાં કારણોમાંથી એક મહત્વનું કારણ એ પણ છે કે સરકાર દ્વારા તૈયાર કરવામાં આવેલી યોજનાઓની સંપૂર્ણ માહિતી લોકો સુધી પહોંચતી નથી, પરિણામે લોકો આ યોજનાઓના લાભથી વંચિત રહી જાય છે.

આ માહિતી પુસ્તિકામાં શિક્ષણ, આરોગ્ય, સામાજિક સુરક્ષા, રોજગારી અને ખેતી વાડી અંગેની સરકારની જાહેર યોજનાઓ વિશે સંક્ષિપ્તમાં માહિતી આપવામાં આવી છે. જેમ કે, લાભ કોને મળે, કેટલો લાભ મળે, લાભ ક્યાંથી મળે અને લાભો મેળવવા માટે ક્યા ક્યા પુરાવાઓ જોઈએ. આ બાબતને ધ્યાનમાં રાખીને આ માહિતી પુસ્તિકાને તૈયાર કરવામાં આવી છે. આ યોજનાઓની માહિતી વધુમાં વધુ લોકો સુધી પહોંચે તો લોકોમાં યોજનાઓ વિશેની જાણકારી આવશે અને તે યોજનાઓને પ્રાપ્ત કરવા માટે પ્રયત્ન કરશે, સાથે સાથે આ યોજનાઓ લોકો સુધી પહોંચે તે માટે નાગરિકો અને પંચાયતના ચૂંટાયેલા પદાધિકારીઓની ભૂમિકા શું છે તે વિશે પણ માહિતી આપવામાં આવી છે.

વર્ષ ૨૦૧૪થી એક પરિયોજના ‘ભારતના પછાત જિલ્લાઓમાં જાહેર યોજનાઓની માહિતી લોકો સુધી પહોંચાડવી’ નું ૨૦૧૮ સુધી પાંચ વર્ષ માટે ૧૪ પ્રોજેક્ટ પાર્ટનરો દ્વારા ‘યુરોપિયન યુનિયન’ની સહાયથી અમલીકરણ કરવામાં આવે છે. આ ૧૪ પ્રોજેક્ટ પાર્ટનરો પૈકી ગુજરાતમાં બે પ્રોજેક્ટ પાર્ટનર - ‘ઉન્નતિ વિકાસ શિક્ષણ સંગઠન’ અને ‘આગા ખાન ગ્રામ સમર્થન કાર્યક્રમ (ભારત) (એ.કે.આર.એસ.પી. (આઈ))’ છે. શિક્ષણ અને સ્વાસ્થ્ય વિષય પર બંને પ્રોજેક્ટ પાર્ટનરનું ધ્યાન કેન્દ્રિત છે. જ્યારે ‘ઉન્નતિ’નું ધ્યાન સામાજિક સુરક્ષા અને સંરક્ષણ વિષય પર કેન્દ્રિત છે અને ‘એ.કે.આર.એસ.પી. (આઈ)’નું ધ્યાન જીવનશૈલીથી સંબંધિત યોજનાઓ પર કેન્દ્રિત છે. આ સમગ્ર પરિયોજનાનું ધ્યાન સમાજનાં છેવાડાનાં અને વંચિત સમુદાય જેવા કે, ગરીબ પરિવાર, વૃદ્ધ, નિરાધાર મહિલાઓ, બાળકો અને વિકલાંગ વ્યક્તિ પર કેન્દ્રિત છે.

‘ઉન્નતિ - વિકાસ શિક્ષણ સંગઠન’ દ્વારા સાબરકાંઠાના પોશિના અને વિજયનગર તાલુકામાં ‘માહિતી સંદર્ભ કેન્દ્ર’ (આઈ.આર.સી. - ઈન્ફર્મેશન રિસોર્સ સેન્ટર) વર્ષ ૨૦૧૪થી કાર્યરત છે. જેમાં લોકોને સરકારની યોજનાઓની માહિતી, યોજના અંગેના ફોર્મ અને સેવા આપનાર, સેવા પૂરી પાડતી સંસ્થાઓની કાર્ય પદ્ધતિ અને માર્ગદર્શન આપવામાં આવે છે. જેથી સરકારની જુદી જુદી જાહેર યોજનાઓનો લાભ વધુને વધુ લોકો લઈ શકે.

‘એ.કે.આર.એસ.પી. (આઈ)’ અને તેની સાથી સંસ્થા ‘ડીએસસી’ દ્વારા જાહેર કાર્યક્રમોને લોકો સુધી પહોંચાડવા અને સ્થાનીય શાસનને મજબૂત કરવાના હેતુથી ગ્રામીણ સુશાસન પરિયોજના હેઠળ સાગબારા, ડેડિયાપાડા અને મેઘરજ તાલુકાઓમાં નાગરિક સુચના કેન્દ્ર ચલાવવામાં આવે છે.

છેલ્લા ચાર-પાંચ વર્ષો દરમિયાન સરકાર દ્વારા ઘણી જાહેર યોજનાઓમાં સુધારા કરવામાં આવ્યા છે, તેથી આ માહિતી પુસ્તિકાને અદ્યતન કરીને તેનું પુનઃ પ્રકાશન કરવામાં આવી રહ્યું છે. આ પુનઃપ્રકાશન, યુરોપિયન યુનિયનના પ્રોજેક્ટ ‘જાહેર યોજનાઓની માહિતી લોકો સુધી પહોંચાડવી’ના, પ્રોજેક્ટ પાર્ટનર ‘ઉન્નતિ વિકાસ શિક્ષણ સંગઠન’ અને ‘આગા ખાન ગ્રામ સમર્થન કાર્યક્રમ (ભારત)’ દ્વારા સાથે મળીને કરવામાં આવ્યું છે.



અનુક્રમ

શિક્ષણ અંગેની યોજનાઓ

૧. મધ્યાહ્ન ભોજન યોજના	૯
૨. શિષ્યવૃત્તિ અને અન્ય લાભો (વિકલાંગબાળકો સહિત)	
૨.૧ શાળા યુનિફોર્મની યોજના	૧૦
૨.૨ પ્રિ-મેટ્રિક શિષ્યવૃત્તિ (ધો.૧થી ૧૦ના વિદ્યાર્થીઓ અને વિદ્યાર્થીનીઓ માટે)	૧૧
૨.૩ આદિમ જૂથનાં (પ્રિમિટિવ ટ્રાયબલ ગ્રુપ - પીટીજી) ધો.૧થી ૧૦નાં વિદ્યાર્થીઓ અને વિદ્યાર્થિનીઓ માટે શિષ્યવૃત્તિ	૧૩
૨.૪ સરસ્વતી સાધના યોજના (વિદ્યાર્થિનીઓ માટે સાયકલ)	૧૪
૨.૫ વિકલાંગતા ધરાવતાં બાળકને પ્રિ-મેટ્રિક શિષ્યવૃત્તિ (ધો.૧થી૭) અને (ધો.૮થી વધુ અભ્યાસ)	૧૫

જાહેર આરોગ્ય અંગેની યોજનાઓ

મહિલા અને બાળવિકાસની યોજનાઓ

૩. ચિરંજીવી યોજના	૧૬
૪. બાળ વિકાસ અને પોષણ કેન્દ્ર (સીડીએનસીની સેવાઓ)	૧૮
૫. જનની સુરક્ષા યોજના	૧૯
૬. રસીકરણની યોજના	૨૦
૭. કસ્તુરબા પોષણ સહાય યોજના	૨૧
૮. પ્રધાનમંત્રી માતૃ વંદના યોજના	૨૨
૯. બાલસખા યોજના	૨૩
સંકલિત બાળવિકાસ યોજનાઓ (આઈસીડીએસ)	
૧૦. આંગણવાડી	૨૪

જાહેર આરોગ્ય વીમા અંગેની યોજનાઓ

૧૧. પ્રધાનમંત્રી જનઆરોગ્ય યોજના (આયુષ્યમાન ભારત)	૨૬
૧૨. આમ આદમી વીમા યોજના	૨૭
૧૩. ખાતેદાર ખેડૂતોને આકસ્મિક મૃત્યુ/કાયમી અંપગતાના કિસ્સામાં વીમા રક્ષણ આપવાની યોજના	૨૮
૧૪. નિઃશુલ્ક વૈદ્યકીય સહાય યોજના	૨૯
૧૫. વિકલાંગ અકસ્માત વીમા યોજના	૩૦
૧૬. નિરામયા યોજના (વિકલાંગ વ્યક્તિઓ માટે વીમા રક્ષણ)	૩૨
૧૭. રાષ્ટ્રીય રક્તપિત્ત નિર્મૂલન કાર્યક્રમ	૩૩

સામાજિક સુરક્ષા અંગેની યોજનાઓ

પેન્શન અને લગ્ન સંબંધી યોજનાઓ

૧૮. વિધવા સહાય યોજના	૩૫
૧૯. નિરાધાર વૃદ્ધ પેન્શન યોજના	૩૭
૨૦. ઈંદિરા ગાંધી રાષ્ટ્રીય વૃદ્ધ પેન્શન યોજના (વય વંદના)	૩૯
૨૧. સંકટ મોચન યોજના	૪૦
૨૨. વિકલાંગતા અંગેનું તબીબી પ્રમાણપત્ર મેળવવા બાબતે	૪૧
૨૩. વિકલાંગ વ્યક્તિ માટે વિકલાંગ ઓળખપત્ર મેળવવા બાબતે	૪૩
૨૪. ઈંદિરા ગાંધી નેશનલ ડિસેબિલિટી પેન્શન સ્કીમ (આઈજીએનડીપીએસ) અને સંત સુરદાસ યોજના (તીવ્ર વિકલાંગતા ધરાવતી વ્યક્તિઓને આર્થિક સહાય આપવા માટેની યોજના)	૪૪
૨૫. સાત ફેરા સમૂહ લગ્ન યોજના	૪૬
૨૬. કુંવરબાઈનું મામેરું યોજના	૪૭

બાળ સુરક્ષા અંગેની યોજનાઓ

૨૭. સ્પોન્સરશિપ યોજના	૪૮
૨૮. પાલક માતા-પિતાની યોજના	૫૦

આવાસની યોજનાઓ

૨૯. પ્રધાનમંત્રી આવાસ યોજના	૫૨
૩૦. ડૉ. આંબેડકર આવાસ યોજના	૫૩

૩૧. આદિ-જાતિ આવાસ યોજના	૫૪
૩૨. પંડિત દિનદયાળ ઉપાધ્યાય આવાસ યોજના	૫૫
૩૩. વિકલાંગ વિધવા બહેનો માટે આવાસ યોજના	૫૬
અન્ન અંગેની જાહેર વિતરણ યોજનાઓ	
૩૪. માં અન્નપૂર્ણા યોજના - પીએચએચ માટેની યોજના	૫૭
૩૫. અન્નપૂર્ણા યોજના	૫૯
૩૬. અન્નમ્ બ્રહ્મ યોજના	૬૦

રોજગારી અને ખેતી વાડી અંગેની યોજનાઓ	
૩૭. મહાત્મા ગાંધી રાષ્ટ્રીય ગ્રામીણ રોજગાર બાંધધરી યોજના	૬૧
૩૮. કૃષિ વૈવિધ્યકરણની યોજના	૬૨
૩૯. બકરાં એકમ (૧૦ + ૧)ની સ્થાપના માટે સહાય	૬૩
૪૦. ૨૫ આર.આઈ.આર પક્ષી એકમ સહાય	૬૫
૪૧. મરઘાં પાલન તાલીમ સ્ટાઈપેન્ડ	૬૬
૪૨. ૧૦૦ બ્રોઈલર પક્ષી ફાર્મની સ્થાપના માટે સહાય	૬૭
૪૩. અકસ્માતે પશુ મૃત્યુ વળતર (સહાય) ચૂકવવાની યોજના	૬૮
૪૪. સંકલિત ડેરી વિકાસ યોજના	૭૦
૪૫. માનવગરીમા યોજના	૭૧
૪૬. માનવકલ્યાણ યોજના	૭૩
૪૭. હેન્ડ ટૂલ્સ કીટમાં સહાય (એજીઆર-૩)	૭૫
૪૮. ખેતી વાડી માટે યાંત્રિકીકરણની પ્રવૃત્તિઓ માટેની યોજના	
૪૮.૧ ટ્રેક્ટર સહાય	૭૬
૪૮.૨ તાડપત્રી	૭૭
૪૮.૩ ઈલેક્ટ્રીક મોટર	૭૮
૪૮.૪ ઓઈલ એન્જીન	૭૯
૪૮.૫ ખુલ્લી પાઈપ લાઈન	૮૦
૪૮.૬ અન્ડરગ્રાઉન્ડ પાઈપલાઈન	૮૧
૪૮.૭ પાવર સંચાલિત સ્પ્રેયર	૮૨
૪૮.૮ ચાફ કટર (એન્જિન/ઈલે. મોટર ઓપરેટેડ)	૮૩

૪૮.૯	પમ્પ સેટ્સ	૮૩
૪૮.૧૦	ફર્ટીલાઈઝર બ્રોડકાસ્ટર	૮૫
૪૮.૧૧	બંડ ફોર્મર	૮૫
૪૮.૧૨	બ્રસ કટર	૮૬
૪૮.૧૩	રેઇઝડ બેડ પ્લાન્ટર	૮૬
૪૮.૧૪	વિનોવીંગ ફેન	૮૭
૪૮.૧૫	હેરો (રાપ)	૮૭
૪૯.	અનુ. જાતિ અને અનુ.જનજાતિનાં ખેડૂતોને શેરડી પાકનાં વાવેતરમાં સહાય તથા ઉત્કૃષ્ટ ઉત્પાદન પેટે ૧૦ ટકા સહાય	૮૮
૫૦.	શ્રી વાજપાઈ બેન્કેબલ યોજના	૮૯
૫૧.	રાષ્ટ્રીય વિકલાંગ નાણાં અને વિકાસ નિગમની યોજનાઓ	૯૧
૫૨.	પ્રધાનમંત્રી મુદ્રા યોજના	૯૪
૫૩.	કિસાન ક્રેડિટ કાર્ડ	૯૬
૫૪.	પ્રધાન મંત્રી ફસલ બીમા યોજના	૯૭
૫૫.	દીન દયાલ ઉપાધ્યાય ગ્રામીણ કૌશલ યોજના	૯૯
વિકલાંગ વ્યક્તિઓ માટે સાધન સહાયની યોજનાઓ		
૫૬.	વિકલાંગ વ્યક્તિઓને સાધન સહાય આપવાની ગુજરાત રાજ્ય સરકારની યોજના	૧૦૧
૫૭.	વિકલાંગ વ્યક્તિઓને સાધન સહાય આપવાની કેન્દ્ર સરકારની યોજના (એડીપ યોજના)	૧૦૩

શિક્ષણ અંગેની યોજનાઓ

૧. મધ્યાહન ભોજન યોજના

લાભ કોને મળે

ધોરણ ૧થી ૮માં ભણતાં વિદ્યાર્થીઓ અને વિદ્યાર્થિનીઓને

કેટલો લાભ મળે

- શૈક્ષણિક વર્ષ દરમ્યાન કુલ ૨૨૦ દિવસ માટે શાળામાં ભણતાં વિદ્યાર્થીઓ અને વિદ્યાર્થિનીઓને મધ્યાહન ભોજનમાં વાર પ્રમાણે નીચે મુજબ જુદી-જુદી વાનગીઓ આપવામાં આવે છે.

ક્રમ	વાર	પ્રથમ ભોજન	નાસ્તો
૧	સોમવાર	વેજીટેબલ ખીચડી	સુખડી
૨	મંગળવાર	થેપલા, સૂકી ભાજી	ચણા-ચાટ
૩	બુધવાર	વેજીટેબલ પુલાવ	મિક્ષદાળ/કઠોળ/ઉસળ
૪	ગુરુવાર	દાળ-ઢોકળી	ચણા-ચાટ
૫	શુક્રવાર	દાળ-ભાત	મુઠિયા
૬	શનિવાર	વેજીટેબલ પુલાવ	ચણા-ચાટ

- બાળકોને રોજ દૂધ આપવામાં આવે છે.
- આ યોજના અંતર્ગત, ધો.૧થી ૮માં અભ્યાસ કરતી આદિજાતી કન્યાઓને શાળામાં ૭૦ ટકા હાજરી હોય તો ૬૦ કિ.ગ્રા. અનાજ મફત (બે તબક્કામાં). ૧૦ કિ.ગ્રા. ઘઉં, ૧૦ કિ.ગ્રા. ચોખા અને ૧૦ કિ.ગ્રા. મકાઈ મળીને કુલ ૩૦ કિ.ગ્રા. લેખે બે સત્રના વાર્ષિક ૬૦ કિ.ગ્રા. અનાજ. કુટુંબદીઠ માત્ર બે કન્યાઓ માટેની મર્યાદામાં મળવાપાત્ર.

લાભ ક્યાંથી મળે

દરેક પ્રાથમિક શાળામાંથી

ક્યા ક્યા પુરાવા જોઈએ

વિદ્યાર્થી અને વિદ્યાર્થિનીઓ જે-તે પ્રાથમિક શાળામાં અભ્યાસ કરતાં હોવા જોઈએ.



ટોલ ફ્રી ફોન નંબર
૧૮૦૦૨૩૩૭૯૬૫

૨. શિષ્યવૃત્તિ અને અન્ય લાભો (વિકલાંગ બાળકો સહિત)

૨.૧ શાળા યુનિફોર્મની યોજના

લાભ કોને મળે

અનુસૂચિત જાતિ અને અનુસૂચિત જનજાતિનાં, સરકારી શાળામાં ભણતાં વિદ્યાર્થી અને વિદ્યાર્થિનીઓ માટે

કેટલો લાભ મળે

ગણવેશની ત્રણ જોડીના રૂ. ૬૦૦/- સીધા બેંક ખાતામાં જમા કરવામાં આવશે.

લાભ ક્યાંથી મળે

પ્રાથમિક શાળામાંથી, સંબંધકર્તા સમાજ કલ્યાણ કચેરી

ક્યા-ક્યા પુરાવા જોઈએ

- જાતિનો દાખલો
- શાળામાં ભણતાં હોય તેનો પુરાવો
- આવકનો દાખલો

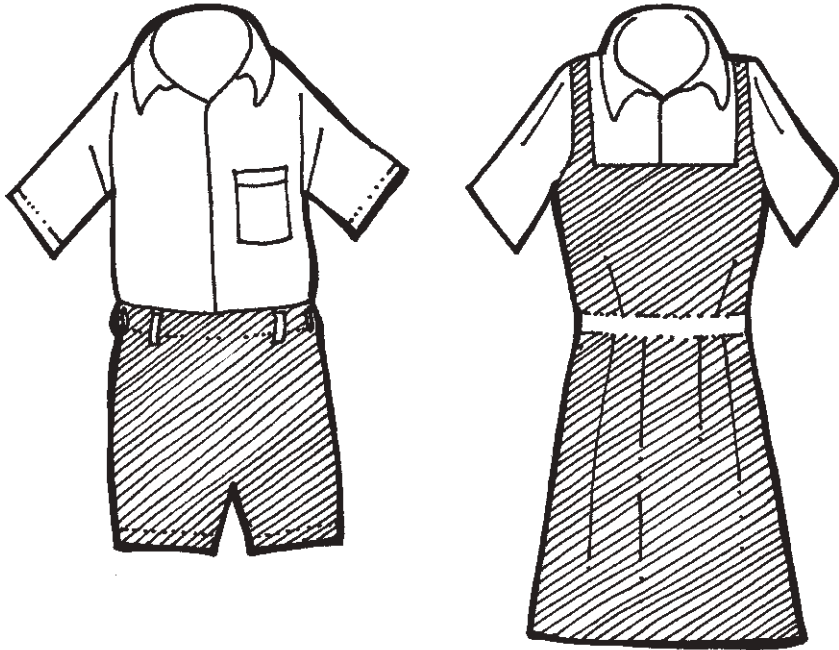

૨.૨ પ્રિ-મેટ્રિક શિષ્યવૃત્તિ (ઘોરણ - ૧થી ૧૦નાં વિદ્યાર્થીઓ અને વિદ્યાર્થિનીઓ માટે)

લાભ કોને મળે

ઘોરણ ૧થી ૧૦માં ભણતાં અનુસૂચિત જાતિ અને
અનુસૂચિત જનજાતિના વિદ્યાર્થીઓ અને વિદ્યાર્થિનીઓને

કેટલો લાભ મળે

વિદ્યાર્થીઓ: ધો.૧થી ૮ રૂ.૫૦૦/- વાર્ષિક,
ધો.૯થી ૧૦ (અનુ. જાતિ રૂ. ૨૨૫૦/- અને
અનુ. જનજાતિ રૂ.૩૦૦૦/- વાર્ષિક
વિદ્યાર્થિનીઓ: ધો.૧થી ૫ રૂ.૫૦૦/- વાર્ષિક
ધો.૬થી ૮ રૂ.૭૫૦/- વાર્ષિક
ધો.૯થી ૧૦ (અનુ.જાતિ રૂ.૨૨૫૦/- અને
અનુ.જનજાતિ રૂ.૩૦૦૦/- વાર્ષિક

લાભ ક્યાંથી મળે

- પ્રાથમિક શાળામાંથી
- સંબંધકર્તા સમાજ કલ્યાણ કચેરી
- આદિજાતિ સમાજ કલ્યાણ કચેરી (સમાજ કલ્યાણ કચેરી)

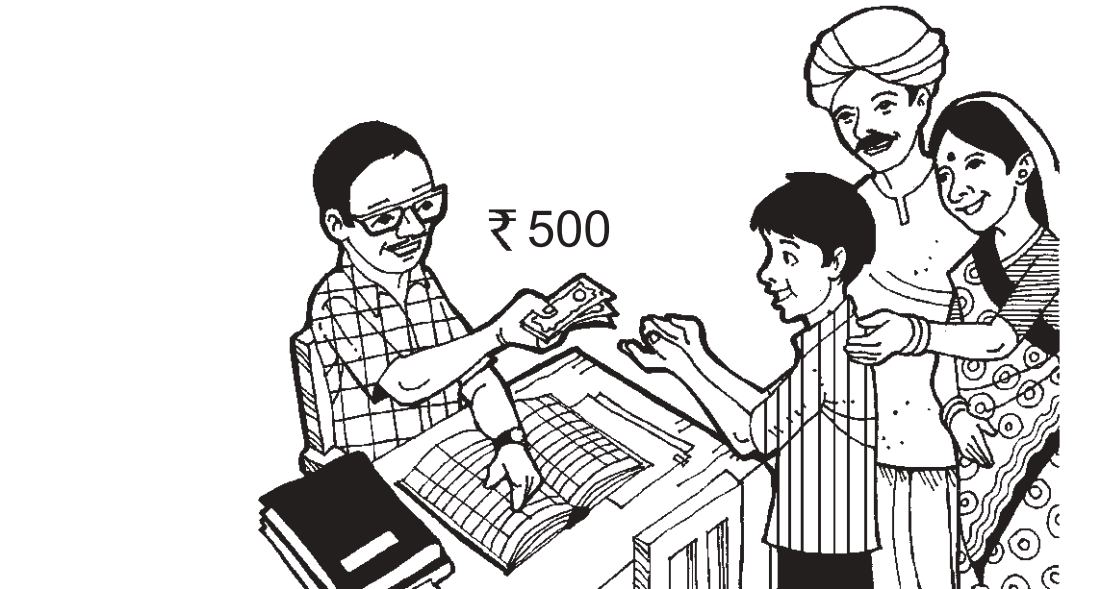

આ યોજના અંતર્ગત એચઆઈવી ગ્રસ્ત/એચઆઈવી અસરગ્રસ્ત બાળકો માટે શિષ્યવૃત્તિ

આ યોજનાનો લાભ એચઆઈવી ગ્રસ્ત/એચઆઈવી અસરગ્રસ્તના કારણે અથવા અનાથ/નિરાધાર બાળકોને મળવાપાત્ર છે. બાળક અથવા તેના માતા-પિતા કે બન્ને એચઆઈવી ગ્રસ્ત હોવાનું સિવિલ હોસ્પિટલ કે ગુજરાત સ્ટેટ એઈડ્ઝ કંટ્રોલ સોસાયટીનું પ્રમાણપત્ર રજૂ કરવાનું રહેશે. આ યોજનાનો લાભ ચાલુ રાખવા માટે બાળક શાળામાં અભ્યાસ કરે છે તે અંગેનું શાળાના આચાર્યશ્રીનું પ્રમાણપત્ર દર વર્ષે રજૂ કરવાનું હોય અને લાભ લેવા માટે સ્પોન્સરશીપ એન્ડ ફોસ્ટર કેર એપ્રુવલ કમિટિ (એસએફસીએસી) દ્વારા શિષ્યવૃત્તિ મંજૂરીનો આદેશ મેળવવાનો રહેશે.

ધો.૧થી ૫ સહાય રૂ. ૫૦૦/- અને યુનિફોર્મ પેટે રૂ. ૧૫૦૦/-

ધો.૬થી ૧૦ સહાય રૂ. ૧૦૦૦/- અને યુનિફોર્મ પેટે રૂ. ૧૫૦૦/-

કયા-કયા પુરાવા જોઈએ

- જન્મનો દાખલો
- જાતિનો દાખલો
- આવકનો દાખલો

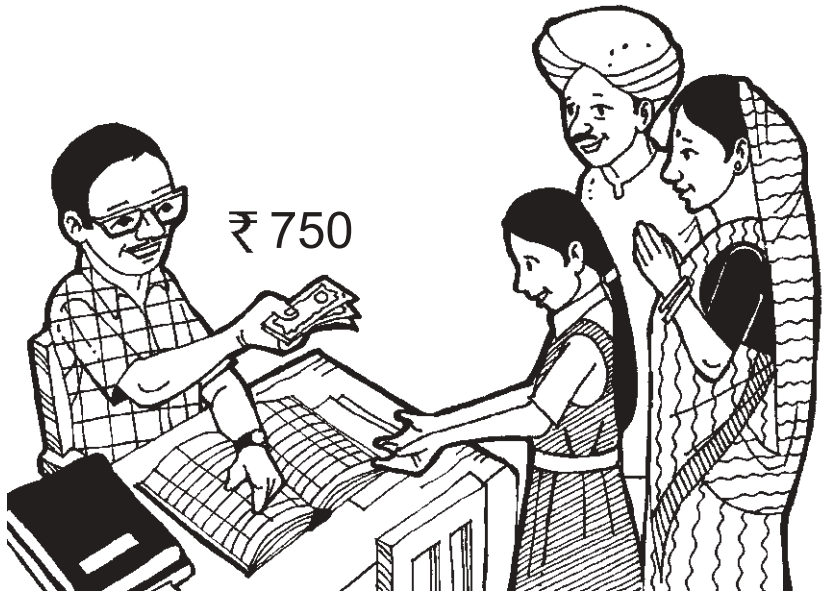

૨.૩ આદિમ જૂથનાં (પ્રિમિટિવ ટ્રાયબલ ગ્રુપ – પીટીજી) ધો.૧થી ૧૦ના વિદ્યાર્થીઓ અને વિદ્યાર્થિનીઓ માટે શિષ્યવૃત્તિ

લાભ કોને મળે

ધો.૧ થી ૧૦માં, આદિમ જૂથમાં આવતાં વિદ્યાર્થી અને વિદ્યાર્થિનીઓને

કેટલો લાભ મળે

ક્રમ	ધોરણ	મળવાપાત્ર શિષ્યવૃત્તિની રકમ
૧	ધો.૧થી ૫, કન્યા/કુમાર ધો. ૬થી ૮, કુમાર	રૂ. ૫૦૦/-
૨	ધો. ૯થી ૧૦ કુમાર ધો.૬થી ૧૦ કન્યા	રૂ. ૭૫૦/-

લાભ ક્યાંથી મળે

- પ્રાથમિક શાળામાંથી
- આદિજાતિ સમાજ કલ્યાણ કચેરી (સમાજ કલ્યાણ કચેરી)

કયા કયા પુરાવા જોઈએ

- જન્મનો દાખલો
- જાતિનો દાખલો



૨.૪ સરસ્વતી સાધના યોજના (વિદ્યાર્થિનીઓ માટે સાયકલ યોજના)

લાભ કોને મળે

ધોરણ ૯ માધ્યમિક શાળાઓમાં ભણવા જતી અનુસૂચિત જાતિની વિદ્યાર્થિનીઓ, જેઓની કુટુંબની વાર્ષિક આવક ગ્રામ્ય વિસ્તાર માટે રૂ. ૧,૨૦,૦૦૦/ સુધી અને શહેરી વિસ્તાર માટે રૂ. ૧,૫૦,૦૦૦ સુધીની હોય.

કેટલો લાભ મળે

ધોરણ ૯થી સાયકલ સ્વરૂપે સહાય મળે છે

લાભ ક્યાંથી મળે

- આચાર્ય દ્વારા, તાલુકા વિકાસ કચેરી - તાલુકા પંચાયત
- જિલ્લા સમાજ કલ્યાણ કચેરી, જિલ્લા પંચાયત

ક્યા ક્યા પુરાવા જોઈએ

- શાળામાં ભણતાં હોય તેનો પુરાવો
- જાતિનો દાખલો
- આવકનો દાખલો

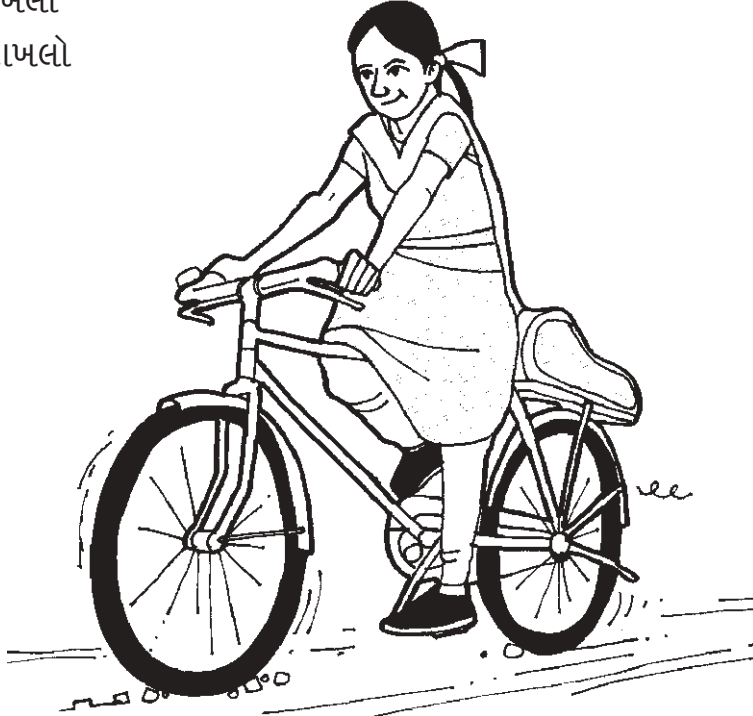

૨.૫ વિકલાંગ વિદ્યાર્થીઓને વિકલાંગ શિષ્યવૃત્તિ આપવાની યોજના

લાભ કોને મળે

ધો. ૧થી ૭માં ભણતાં વિકલાંગ વિદ્યાર્થીઓ અને

ધો. ૮માં કે તેથી વધુ અભ્યાસ કરતાં વિકલાંગ વિદ્યાર્થીઓને

કેટલો લાભ મળે

ધો. ૧થી ૭માં ભણતાં વિકલાંગ વિદ્યાર્થીઓને રૂ. ૧૦૦૦/- વાર્ષિક

ધો. ૮માં કે તેથી વધુ અભ્યાસ કરતાં વિકલાંગ વિદ્યાર્થી/વિદ્યાર્થિનીઓને રૂ. ૧૫૦૦/-

કે તેથી વધુમાં વધુ રૂ. ૫૦૦૦/- સુધી

લાભ ક્યાંથી મળે

જે-તે પ્રાથમિક શાળા અથવા કોલેજના આચાર્ય દ્વારા

કયા કયા પુરાવા જોઈએ

- શાળામાં ભણતાં હોય તેનો પુરાવો
- વિકલાંગતાનું પ્રમાણપત્ર અને ઓળખપત્ર

નોંધ: ધો.૧થી ૭માં પ્રવેશ મેળવનારા અને ભણતા વિકલાંગ વિદ્યાર્થી અને વિદ્યાર્થિનીઓને વિકલાંગતા અનુરૂપ શૈક્ષણિક કીટ અને વિશિષ્ટ શિક્ષકનો સહયોગ મળી શકે છે.

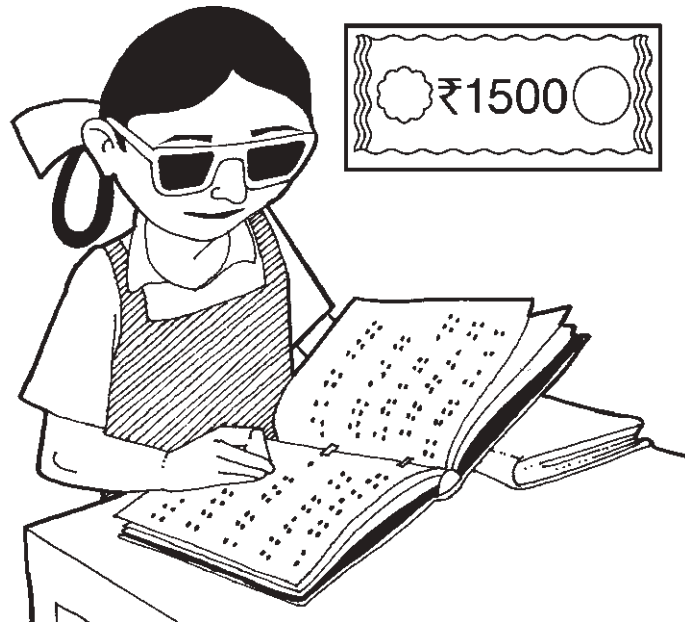

જાહેર આરોગ્ય અંગેની યોજનાઓ

મહિલા અને બાળ વિકાસની યોજનાઓ

૩. ચિરંજીવી યોજના

લાભ કોને મળે

આ યોજનામાં ગરીબી રેખા હેઠળના (બીપીએલ કાર્ડ ધરાવતી) કુટુંબની પ્રસૂતા બહેનો તથા ગરીબી રેખા હેઠળ ઉપરની (એપીએલ કાર્ડ ધરાવતી), પરંતુ આવક વેરો ન ભરતી હોય તેવી અનુસૂચિત જાતિ અને અનુસૂચિત જનજાતિ કુટુંબોની પ્રસૂતા બહેનોને લાભ આપવામાં આવે છે. જે લાભાર્થી પાસે બીપીએલ કાર્ડ ઉપલબ્ધ ન હોય તેમણે તેઓના વિસ્તારના તલાટી-કમ-મંત્રી, સરપંચ, મામલતદાર કે મુખ્ય અધિકારી પાસેથી આવકનું પ્રમાણપત્ર મેળવવાનું રહેશે.

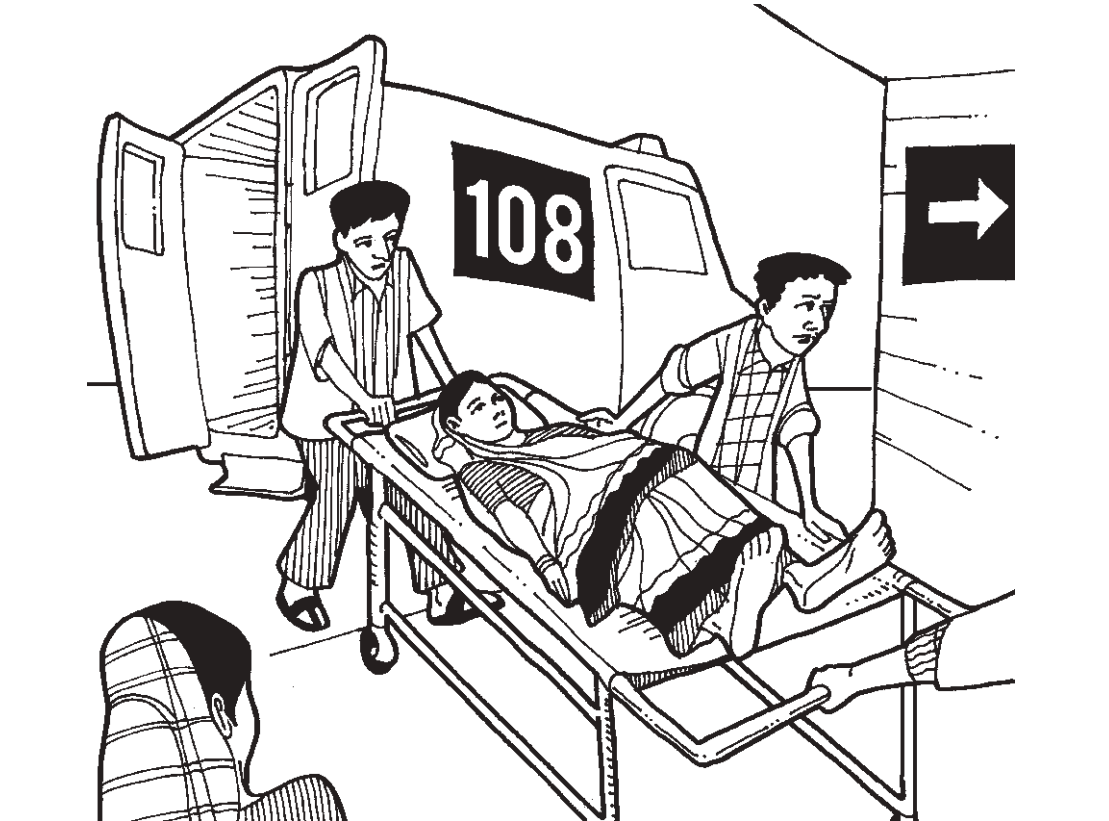

કેટલો લાભ મળે

આ યોજના હેઠળ પ્રસૂતા બહેનો, સરકાર દ્વારા નક્કી કરાયેલા સરકારી અને મંજૂર થયેલા ખાનગી દવાખાનામાં વિનામૂલ્યે પ્રસૂતિ કરાવી શકે છે. દવાખાનામાં દાખલ થનાર પ્રસૂતાએ દવાખાનામાં કોઈ પણ રકમ ચૂકવવાની હોતી નથી. એટલું જ નહીં, પણ સારવાર માટેની જરૂરી દવાઓ પણ ડૉક્ટર જ આપશે અને તે પણ વિનામૂલ્યે. ઉપરાંત, પ્રસૂતાને દવાખાને આવવાના ભાડા પેટે રૂ. ૨૦૦/- ડૉક્ટર દ્વારા રોકડ આપવામાં આવશે.

લાભ ક્યાંથી મળે

સબ સેન્ટર, પ્રાથમિક આરોગ્ય કેન્દ્ર, સામૂહિક આરોગ્ય કેન્દ્ર અને સરકારે માન્યતા આપેલી ખાનગી હોસ્પિટલ

કયા કયા પુરાવા જોઈએ

આ યોજનાનો લાભ લેવા માટે સ્ત્રી આરોગ્ય કાર્યકર (એએનએમ) પાસે ફોર્મ ભરવાનું થાય છે. તેની સાથે બીપીએલ કાર્ડની નકલ અથવા આવકનો દાખલો જેવો જરૂરી દસ્તાવેજ મૂકવાનો થાય છે.

૪. બાળ વિકાસ અને પોષણ કેન્દ્ર (સીડીએનસી)ની સેવાઓ

લાભ કોને મળે

અતિ કુપોષિત બાળકોને

કેટલો લાભ મળે

- ૭ માસથી ૫ વર્ષનાં અતિ કુપોષિત બાળકોને તેમની માતા સાથે ૧૦ દિવસ સુધી દાખલ કરવામાં આવે છે. (સવારે ૮ થી સાંજે ૭ સુધી) માતા-બાળકને ઘરેથી લાવવા તથા મૂકવા જવા માટે વિના મૂલ્યે “ખિલખિલાટ વાન”ની વ્યવસ્થા કરવામાં આવે છે.
- લાભાર્થી બાળકની બાળ-રોગ નિષ્ણાંત દ્વારા તપાસ કરાવવામાં આવે છે.
- સીએચસી/સુપ્રિટેન્ડેન્ટ/મેડિકલ ઓફિસર દ્વારા ૧૦ દિવસ સુધી લાભાર્થી બાળકનું નિયમિત ચેકઅપ કરવામાં આવે છે.
- ન્યુટ્રિશન આસિસ્ટન્ટ દ્વારા ભૂખ લાગવાનું પરીક્ષણ કર્યા બાદ પ્રમાણિત પોષક આહાર સમયપત્રક પ્રમાણે કુલ ૮ દિવસ પોષણયુક્ત ખોરાક પૂરો પાડવામાં આવે છે તથા દર રોજ વજન કરી બાળકમાં થયેલી વૃદ્ધિની તપાસ કરવામાં આવે છે.
- લાભાર્થી બાળકની સાથે આવનાર વાલીને પણ બે ટાઈમ ભોજન તથા ૧૦ દિવસ પૂરા થાય ત્યારે રૂ. ૫૦૦ ચૂકવવામાં આવે છે.
- ૧૦ દિવસ પૂરા કર્યા બાદ બાળકોને ૧૫મા, ૩૦મા, ૪૫મા તથા ૬૦મા દિવસે ફોલોઅપ માટે બોલાવવામાં આવે છે.

લાભ ક્યાંથી મળે

તાલુકામાં આવેલા બાળ-વિકાસ અને પોષણ કેન્દ્રમાંથી

કયા કયા પુરાવા જોઈએ

આંગણવાડી દ્વારા
અતિ કુપોષિત
બાળકની નોંધણી

ટોલ ફ્રી ફોન નંબર
૮૧૪૦૫૦૫૦૫૦

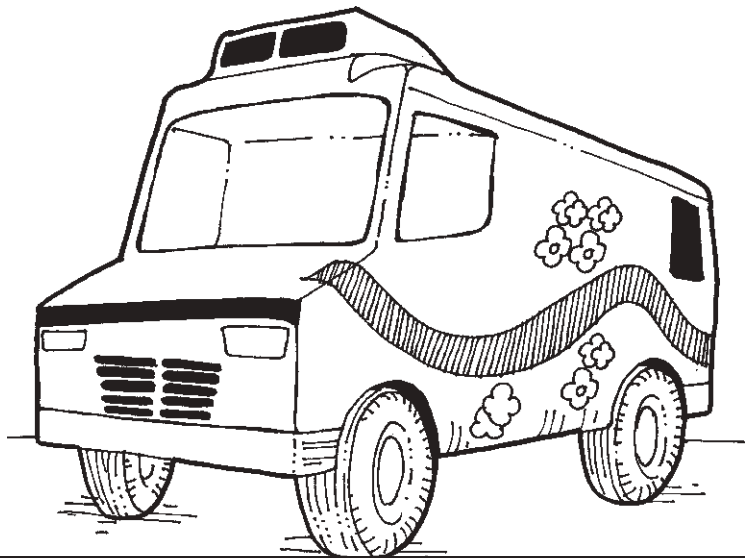

૫. જનની સુરક્ષા યોજના

લાભ કોને મળે

આ યોજનામાં ગરીબી રેખા હેઠળની (બીપીએલ કાર્ડ ધરાવતા) કુટુંબની પ્રસૂતા બહેનો, અનુસૂચિત જાતિ તથા અનુસૂચિત જનજાતિ કુટુંબોની તમામ પ્રસૂતા બહેનોને લાભ આપવામાં આવે છે. આ લાભ માટે લાભાર્થીની ઉંમર, પ્રસૂતિની સંખ્યા અને જગ્યા ધ્યાનમાં લેવાની રહેશે નહિ.

કેટલો લાભ મળે

આ યોજના હેઠળ શહેરી વિસ્તારના લાભાર્થીને રૂ. ૬૦૦/- અને ગ્રામીણ વિસ્તારના લાભાર્થીને રૂ. ૭૦૦/- મળે છે. પોષણયુક્ત ખોરાક, પ્રસૂતિ સમયે થતો દવાનો ખર્ચ કે અન્ય કોઈ ખર્ચને પહોંચી વળવા માટે સગર્ભાવસ્થાના છેલ્લા ત્રણ મહિનાના સમયગાળામાં બેરર ચેક અથવા સીધો લાભ બેંક દ્વારા (ડાયરેક્ટ બેનિફિટ ટ્રાન્સફર) આ રકમ ચૂકવવામાં આવે છે.

લાભ ક્યાંથી મળે

સબ-સેન્ટર, પ્રાથમિક આરોગ્ય કેન્દ્ર, સામૂહિક આરોગ્ય કેન્દ્ર, સરકારે માન્યતા આપેલી ખાનગી હોસ્પિટલો

કયા કયા પુરાવા જોઈએ

બીપીએલ કાર્ડની નકલ અથવા અનુસૂચિત જાતિ અથવા અનુસૂચિત જનજાતિના પ્રમાણપત્રની નકલ

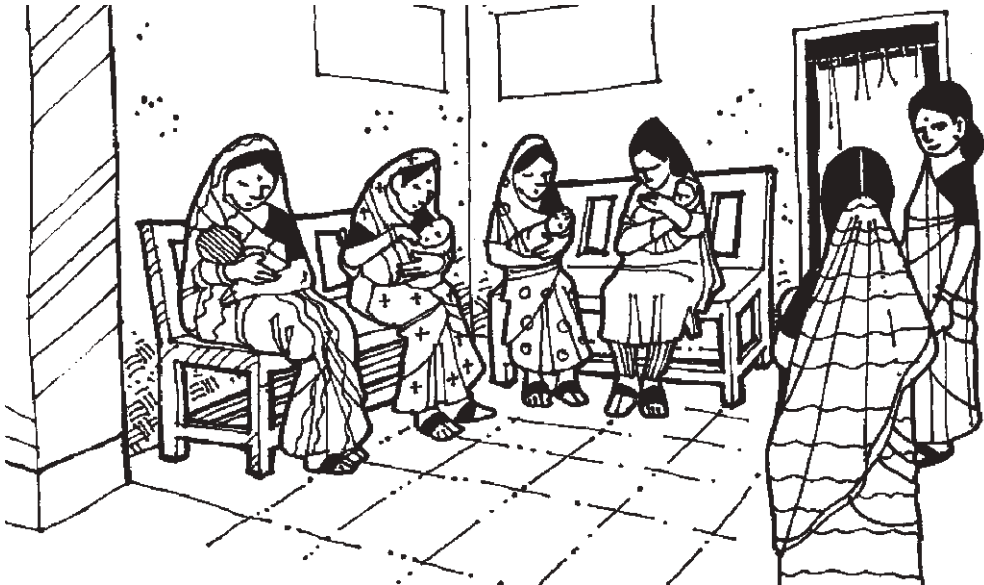

૬. રસીકરણની યોજના

લાભ કોને મળે

નવજાત શિશુઓને

કેટલો લાભ મળે

(ક) જન્મ સમયે બીસીજી (ખ) ડીપીટી, હેપેટાઈટીસ-બી, હેમોફિલિસ ઈન્ફ્લુએન્ઝા-બી (પેન્ટાવેલેન્ટ) - ૩ ડોઝ (ગ) ઓરલ પોલિયો - ૩ ડોઝ

લાભ ક્યાંથી મળે

નજીકનાં પ્રાથમિક આરોગ્ય કેન્દ્ર/પેટા કેન્દ્ર/અર્બન હેલ્થ સેન્ટર/આંગણવાડી/મમતા દિવસે - નક્કી કરેલા બુધવારે દરેક ગામે.

કયા કયા પુરાવા જોઈએ

- મમતા કાર્ડ



૭. કસ્તુરબા પોષણ સહાય યોજના

લાભ કોને મળે

બીપીએલનાં કુટુંબોની ૦-૨૦ સ્કોર ધરાવતી સર્ગભા માતાને ત્રણ બાળકો સુધીની પ્રસૂતિ માટે

કેટલો લાભ મળે

૧. સર્ગભાવસ્થાની નોંધણી - સર્ગભાવસ્થાના પ્રથમ ત્રણ મહિના દરમિયાન મમતા દિવસે સર્ગભાના નામની નોંધણી અને પૂર્વ-પ્રસૂતિ તપાસ કરાવવાથી રૂ. ૨૦૦૦/- પોષણ માટેની સહાય
૨. સંસ્થાકીય સુવાવડ - સરકારી કે સ્થાનિક સ્વરાજ્યના દવાખાનામાં અથવા ચિંરજીવી યોજના હેઠળના માન્ય દવાખાનામાં પ્રસૂતિ કરાવવાથી સર્ગભા માતાને રૂ. ૨૦૦૦/- પોષણ માટેની સહાય
૩. શિશુનું સંપૂર્ણ રસીકરણ - જન્મ બાદ તમામ રસીઓ નિયમિત અને સમયસર મૂકાવવામાં આવી હોય તથા ૯ મહિને ઓરીની રસી સાથે વિટામીન એ સહિત બાળકનું સંપૂર્ણ રસીકરણ કરાવ્યું હોય તો રૂ. ૨૦૦૦/- પોષણ માટેની સહાય.

લાભ ક્યાંથી મળે

સબ સેન્ટર, પ્રાથમિક આરોગ્ય કેન્દ્ર, સામૂહિક આરોગ્ય કેન્દ્ર, આંગણવાડી કેન્દ્ર

કયા કયા પુરાવા જોઈએ

- રેશનકાર્ડ
- બીપીએલ હોવાનું પ્રમાણપત્ર

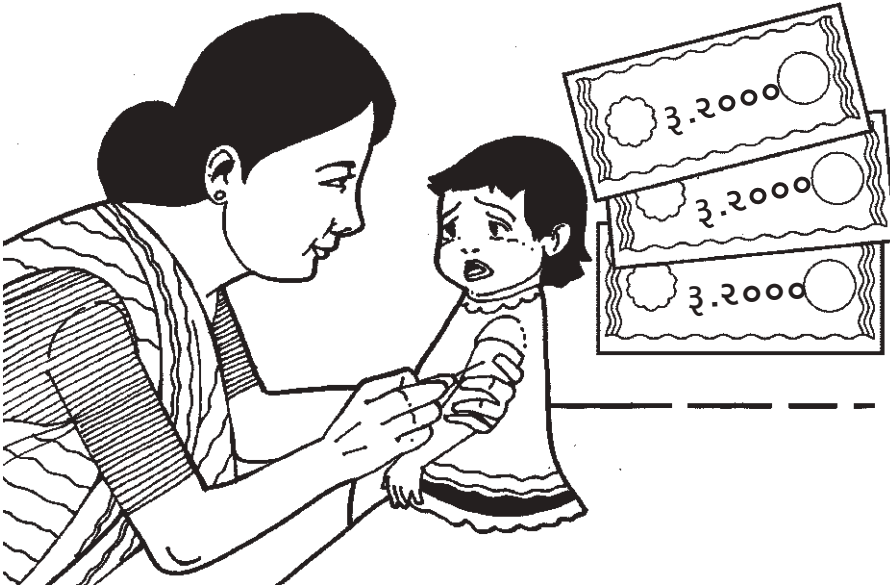

૯. પ્રધાનમંત્રી માતૃ વંદના યોજના (પીએમએમવીવાય)

લાભ કોને મળે

આ યોજનાનો લાભ સગર્ભા/ધાત્રી માતાને ફક્ત પ્રથમ જીવિત બાળ જન્મ સમયે મળવા પાત્ર છે.

કેટલો લાભ મળે

આ યોજના અંતર્ગત સગર્ભા/ધાત્રી માતાઓને રૂ. ૫૦૦૦/-ની સહાય તેમના બેંક/પોસ્ટ ખાતા મારફતે સગર્ભાવસ્થા અને ધાત્રી અવસ્થા દરમિયાન નીચે દર્શાવ્યા મુજબની ચોક્કસ શર્તો પૂર્ણ કર્યેથી ચૂકવવામાં આવશે.

પ્રથમ હપતો - સગર્ભાવસ્થાની નોંધણી કરાવ્યા બાદ રૂ. ૧૦૦૦/-

દ્વિતીય હપતો - ઓછામાં ઓછી એક પૂર્વ પ્રસૂતિ તપાસ (સગર્ભાવસ્થાના છ મહિના પછી), રૂ. ૨૦૦૦/-

તૃતીય હપતો - બાળજન્મની નોંધણી કરાવ્યા બાદ (૧૪ અઠવાડિયા સુધીની રસી), રૂ. ૨૦૦૦/-

(નોંધ: સંસ્થાકીય પ્રસૂતિ બાદ સગર્ભા/ધાત્રી માતાને વધારના રૂ. ૧૦૦૦/- જનની સુરક્ષા યોજના મારફતે આપવામાં આવશે.)

લાભ ક્યાંથી મળે

આંગણવાડી ફોર્મ ભરીને જમા કરાવ્યેથી, મહિલા અને બાળવિકાસ વિભાગ

કયા કયા પુરાવા જોઈએ

- આધાર કાર્ડ
- બેન્ક પાસબુક / પોસ્ટ પાસબુક
- આંગણવાડીમાં નોંધણી, મમતા કાર્ડની કોપી



૯. બાલસખા યોજના

લાભ કોને મળે

આ યોજનાનો લાભ ગરીબી રેખા હેઠળ બીપીએલ કાર્ડ ધરાવતા કુટુંબમા જન્મેલા ૩૦ દિવસ સુધીના નવજાત શિશુઓ તથા આવક વેરો ન ભરતા હોય તેવા અનુસૂચિત જન જાતિના તથા વાર્ષિક રૂ. ૨ લાખ સુધીની આવક ધરાવતા કુટુંબના તમામ નવજાત શિશુઓને લાભ આપવામાં આવે છે.

કેટલો લાભ મળે

આ યોજના અંતર્ગત જે બાળકો સરકારી સંસ્થાઓ અથવા ચિરંજીવી યોજના અંતર્ગત તેમજ ઘરે જન્મેલા નવજાત શિશુઓની એક માસ સુધીની તમામ સારવાર વિના મૂલ્યે આપવામાં આવે છે. નવજાત શિશુને ૪૮ કલાકમાં બે વખત રોગ નિષ્ણાત દ્વારા તપાસ કરવામાં આવે છે અને જો ઘનિષ્ઠ તપાસની જરૂર પડે તે તેને ઘનિષ્ઠ સારવાર વિભાગમાં (પેટીમાં રાખીને) વિના મૂલ્યે આપવામાં આવે છે. નવજાતિ શિશુને દવા, લેબોરેટરી અને અન્ય તમામ મેડિકલ સેવાઓ એક માસની ઉંમર સુધી વિના મૂલ્યે મળી રહે છે. જન્મ સમયે બીસીજી અને પોલિયો રસી બાળકને વિનામૂલ્યે આપવામાં આવે છે.

લાભ ક્યાંથી મળે

સબ સેન્ટર, પ્રાથમિક આરોગ્ય કેન્દ્ર, સામૂહિક આરોગ્ય કેન્દ્ર, સરકારે માન્યતા આપેલી ખાનગી હોસ્પિટલના બાળરોગ નિષ્ણાત તબીબ દ્વારા

ક્યા-ક્યા પુરાવા જોઈએ

- જાતિનો દાખલો
- રેશનકાર્ડ
- બીપીએલ હેઠળ આવતાં હોય તો તેનું પ્રમાણપત્ર



સંકલિત બાળ વિકાસ યોજના (આઈસીડીએસ)

૧૦. આંગણવાડી

લાભ કોને મળે

- ૬ માસથી ૩ વર્ષનાં બાળકોને
- ૩થી ૬ વર્ષનાં બાળકોને
- સગર્ભા અને ધાત્રી માતાઓને તથા કિશોરીઓને

કેટલો લાભ મળે

- ૬ માસથી ૩ વર્ષના બાળકો માટે, સગર્ભા અને ધાત્રી માતાઓ અને કિશોરીઓ ૧૧થી ૧૮ વર્ષ સુધીનીને ઘરે લઈ જવા માટે ટી.એચ.આર. (ઘરે લઈ જવાના અનાજ અથવા પેકેટ) આપવામાં આવે છે.
- ૬ માસથી ૬ વર્ષના બાળકોને અઠવાડિયામાં ૫ દિવસ (સોમથી શુક્ર) ૧૦૦ મીલી તથા સગર્ભા મહિલા અને ધાત્રી માતાઓને અઠવાડિયામાં ૨ દિવસ (બુધ અને શુક્ર) ૨૦૦ મીલી ફ્લેવર્ડ પેશ્યુરાઈઝ્ડ દૂધ અઠવાડિયાનાં ૨જા સિવાયના દિવસોએ આપવાનું રહેશે.
- આંગણવાડીમાં ૩થી ૬ વર્ષના બાળકોને અપાતા સવારના ગરમ નાસ્તા માટે મેનું દિવસ પ્રમાણે નીચે મુજબ છે. (વાનગી માટે કાચી સામગ્રી ૫૦-૬૦ ગ્રામ)

ક્રમ	દિવસ	સવારનો ગરમ નાસ્તો	પ્રતિ લાભાર્થી પ્રતિ દિવસ ખાદ્ય સામગ્રીનું પ્રમાણ(ગ્રા)					
			ઘઉં	ચોખા	તુવેર દાળ	તેલ	ગોળ	સીંગદાણા/તલ
૧	સોમવાર	સુખડી	૩૦	૦	૦	૫	૧૦	૫
૨	મંગળવાર	શાકભાજી ઉમેરીને વઘારેલી ખીચડી (શાક ૧૦ ગ્રામ બાળકદીઠ)	૦	૩૦	૨૦	૫	૦	૫
૩	બુધવાર	શીરો	૩૦	૦	૦	૫	૧૦	૫
૪	ગુરુવાર	લીલી ભાજીના વઘારેલા મુઠીયા	૩૦	૦	૦	૫	૧૦	૫
૫	શુક્રવાર	શીરો/સુખડી	૩૦	૦	૦	૫	૧૦	૫
૬	શનિવાર	ગખ્યા પૂડલાં/ગળી ભાખરી	૩૦	૦	૦	૫	૧૦	૫

- આંગણવાડીમાં ૩થી ૬ વર્ષના બાળકોને અપાતા બપોરના ગરમ ભોજન માટે મેનું દિવસ પ્રમાણે નીચે મુજબ છે. (વાનગી માટે કાચી ખાદ્યસામગ્રી ૮૦-૯૦ ગ્રામ)

ક્રમ દિવસ	બપોરનો ગરમ નાસ્તો	પ્રતિ લાભાર્થી પ્રતિ દિવસ ખાદ્ય સામગ્રીનું પ્રમાણ(ગ્રામ)
૧ સોમવાર	લીલીભાજી/દૂધી ઉમેરીને મસાલાવાળી ભાખરી/થેપલા (૧૦ ગ્રામ પ્રતિ બાળક સરગવાના પાન ઉમેરી) અને તુવેરદાળ લચકો	ઘઉંનો લોટ ૫૦ ગ્રામ, લીલીભાજી/દૂધી ૧૦ ગ્રામ, તેલ ૮ ગ્રામ, તુવેર દાળ ૨૦ ગ્રામની માત્રા મુજબ
૨ મંગળવાર	લીલીભાજીના વઘારેલાં મુઠીયા (૧૦ ગ્રામ પ્રતિ બાળક સરગવાના પાન ઉમેરી)	ઘઉંનો લોટ ૫૦ ગ્રામ, લીલીભાજી ૧૦ ગ્રામ તેલ ૮ ગ્રામ, ગોળ ૧૦ ગ્રામની માત્રા મુજબ
૩ બુધવાર	ભાત, તુવેર દાળ લચકો (૧૦ ગ્રામ પ્રતિ બાળક સરગવાના પાન ઉમેરીને) અને શાક	ચોખા ૫૦ ગ્રામ, તવેર દાળ ૨૦ ગ્રામ, શાક ૧૦ ગ્રામ, તેલ ૮ ગ્રામની માત્રા મુજબ
૪ ગુરુવાર	શાકભાજી ઉમેરેલો પુલાવ (૧૦ ગ્રામ પ્રતિ બાળક સરગવાના પાન ઉમેરી) અને વઘારેલા ચણા	ચોખા ૫૦ ગ્રામ, ચણા ૨૦ ગ્રામ, શાક ૧૦ ગ્રામ, તેલ ૮ ગ્રામની માત્રા મુજબ
૫ શુક્રવાર	દૂધીના ઢેબરા (૧૦ ગ્રામ પ્રતિ બાળક સરગવાના પાન ઉમેરીને) અને વઘારેલા ચણા	ઘઉંનો લોટ ૫૦ ગ્રામ, ચણા ૨૦ ગ્રામ, તેલ ૮ ગ્રામ, દૂધી ૧૦ ગ્રામની માત્રા મુજબ
૬ શનિવાર	વઘારેલા ઢોકળા અથવા ઈડલી (૧૦ ગ્રામ પ્રતિ બાળક સરગવાના પાન ઉમેરીને)	ચોખા ૫૦ ગ્રામ, ચણાની દાળ ૨૦ ગ્રામ, શાક ૧૦ ગ્રામ, તેલ ૮ ગ્રામની માત્રા મુજબ

લાભ ક્યાંથી મળે

જે-તે આંગણવાડીમાંથી

કયા કયા પુરાવા જોઈએ

બાળક, સગર્ભા માતા, ધાત્રી માતા અને કિશોરીઓ આંગણવાડીમાં નોંધાયેલાં હોવા જોઈએ.



જાહેર આરોગ્ય વીમા અંગેની યોજનાઓ

૧૧. પ્રધાનમંત્રી જન આરોગ્ય યોજના (આયુષ્યમાન ભારત)

લાભ કોને મળે

સામાજિક, આર્થિક અને જાતિ આધારિત સર્વેક્ષણ ૨૦૧૧ હેઠળ નોંધાયેલા અને નિયત માપદંડો ધરાવતા સરકારી વાર્ષિક રૂ. ૫,૦૦,૦૦૦/- (રૂપિયા પાંચ લાખ) ગ્રામ્ય અને શહેરી વિસ્તારના પરિવારોને સરકારી, અર્ધસરકારી તેમજ નિયત કરેલ ખાનગી હોસ્પિટલોમાં આરોગ્ય કવચ.

કેટલો લાભ મળે

- લાભાર્થીને રૂ. ૫૦,૦૦૦/-સુધી સારવારનો ખર્ચ ટેન્ડર પ્રક્રિયા દ્વારા નક્કી કરાયેલ વિમાં કંપની દ્વારા અને ૫૦,૦૦૧ થી ૫,૦૦,૦૦૦/- સુધીનો ખર્ચ હાલની માં યોજનાના અમલીકરણ પ્રક્રિયા મુજબ આ યોજના હેઠળ નોંધાયેલ સરકારી, અર્ધસરકારી તેમજ નિયત કરેલ ખાનગી હોસ્પિટલોમાં ઉપલબ્ધ રહેશે.
- પ્રાથમિક, સેકન્ડરી અને ટર્શરી સારવાર માટે પેકેજ નિયત કરી, તેના દર મુજબ સારવાર ઉપલબ્ધ રહેશે.
 - સદર યોજના હેઠળ રૂ. ૫૦,૦૦૦/- સુધી ઈન્સ્યોરન્સ અને રૂ. ૫૦,૦૦૧ થી વધુ એસ્યોરન્સ મોડેલથી અમલીકરણ રહેશે.
 - જે પરિવારની માસિક આવક ૧૦,૦૦૦/- થી ઓછી હોય.
 - દેશના કોઈપણ રાજ્યમાં સારવાર કરાવી શકાશે.

લાભ ક્યાંથી મળે

સરકારી, અર્ધ સરકારી, તેમજ નિયત કરેલ ખાનગી હોસ્પિટલમાંથી

ક્યા ક્યા પુરાવા જોઈએ

આધારકાર્ડ અથવા કોઈપણ સરકારી ઓળખપત્ર હોસ્પિટલમાં ભરતી થતી વખતે સાથે રાખવું.

ટોલ ફ્રી ફોન નંબર
૧૪૫૫૫ અને
૧૮૦૦૧૧૧૫૬૫



૧૨. આમ આદમી વીમા યોજના

લાભ કોને મળે

- બી.પી.એલ. લાભાર્થી જેમની ઉંમર ૧૮-૫૯ વર્ષની હોય, ૦-૧૬ના ગુણાંક ધરાવતા જમીન વિહોણા કુટુંબના વડાનું (મુખ્ય કમાનાર વ્યક્તિ) કુદરતી કે આકસ્મિક મૃત્યુના કિસ્સામાં સહાય
 - કુદરતી મૃત્યુ થવાથી અથવા અકસ્માતથી વ્યક્તિની અસમર્થતા કે મૃત્યુ
 - કાયમી સંપૂર્ણ વિકલાંગતા
 - અ. એક આંખ અથવા એક પગ અથવા બે હાથ અથવા
 - બ. એક આંખ અને એક હાથ અથવા એક પગ, અકસ્માતમાં
 - એક આંખ અથવા એક પગ અથવા એક હાથ, અકસ્માતમાં
 - અકસ્માતથી થયેલ મૃત્યુનાં ૬ મહિનાની અંદર અરજી થયેલી હોવી જોઈએ.
- આ યોજનાનો લાભ લીધેલ લાભાર્થી સંકટ મોચન યોજનાનો લાભ લેવાને પાત્ર છે.

કેટલો લાભ મળે

કુદરતી મૃત્યુ સમયે કુટુંબને રૂ. ૩૦,૦૦૦ અને આકસ્મિક મૃત્યુ સમયે અને કાયમી વિકલાંગતા માટે રૂ. ૭૫,૦૦૦ની સહાય. એક હાથ અને એક અંગ ગુમાવનારને રૂ. ૩૭,૫૦૦ મળશે. બે બાળકો દીઠ ધો. ૯થી ૧૨માં ભણતાં હોય તેવાં બે બાળકોને દર મહિને રૂ. ૧૦૦ની શિષ્યવૃત્તિ મળશે. જે દર ૬ મહિને આપવામાં આવશે.

લાભ ક્યાંથી મળી શકે

ગ્રામ પંચાયત સ્તરે, તલાટી-કમ-મંત્રી, તાલુકા સ્તરે તાલુકા વિકાસ અધિકારીનો સંપર્ક કરવો.

કયા કયા પુરાવા જોઈએ

- બી.પી.એલ.નો દાખલો
- રેશનકાર્ડની નકલ
- ચૂંટણી કાર્ડની નકલ
- આધાર કાર્ડ
- ઉંમરનો દાખલો
- બેન્ક પાસબુક



₹30,000



₹75,000

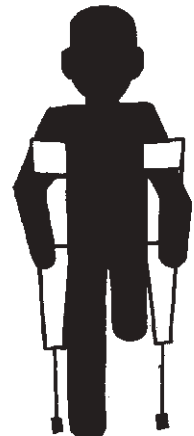

₹37,500

૧૩. ખાતેદાર ખેડૂતોને આકસ્મિક મૃત્યુ / કાયમી અંપગતાના કિસ્સામાં વીમા રક્ષણ આપવાની યોજના

લાભ કોને મળે

- ગુજરાત રાજ્યના તમામ ખાતેદાર ખેડૂતો કે જેમના મહેસૂલી રેકર્ડ પ્રમાણે ૮-અ, ૭/૧૨ અને હક્ક પત્રક-૬ના નમુનામાં જેમના નામે જમીન હોય તેવા વ્યક્તિગત કે સંયુક્ત ખાતેદારને
- ખાતેદાર ખેડૂતના પ્રથમ હયાત વારસદાર (પુત્ર/પુત્રી)ને જ વીમા યોજનાનો લાભ જે-તે વર્ષમાં મળશે

કેટલો લાભ મળે

- રૂ. ૧,૦૦,૦૦૦/- (એક લાખ રૂપિયાનું) વીમા રક્ષણ

લાભ ક્યાંથી મળે

- તાલુકા પંચાયત કચેરી, જિલ્લા ખેતીવાડી અધિકારીશ્રીની કચેરી

કયા કયા પુરાવાઓ જોઈએ

- ૭/૧૨, ૮-અના ઉતારા
- અસલ પેઢીનામું
- મૃત્યુનું પ્રમાણપત્ર
- જન્મનું પ્રમાણપત્ર
- એફ.આર.આઈ પંચનામું, ઈન્કવેસ્ટનું પંચનામું, પી.એમ. નોટ
- ચૂંટણી કાર્ડ, રેશનકાર્ડની નકલ
- બેંક પાસબુકની નકલ
- આધાર કાર્ડની નકલ

નોંધ: આ યોજના ગુજરાત સામૂહિક જૂથ (જનતા) અકસ્માત વીમા યોજના સાથે સંકળાયેલ છે.



₹ 1,00,000/-નું
વીમા રક્ષણ

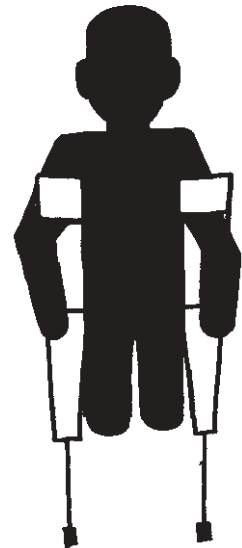

૧૪. નિ:શુલ્ક વૈદ્યકીય સહાય યોજના

લાભ કોને મળે

જે કુટુંબોની આવક ગ્રામીણ વિસ્તાર માટે રૂ. ૧,૨૦,૦૦૦/- અને શહેરી વિસ્તાર માટે ૧,૫૦,૦૦૦/-

કેટલો લાભ મળે

૧. મહિલામાં પાંદુરોગ

(એનિમીયા) માટે રૂ. ૧૫૦/-



₹150

(કેસ દીઠ ફક્ત એક વાર)

૨. ડિલિવરીમાં તફલીફ વખતે

રૂ. ૫૦૦/- (ફક્ત એક વાર)

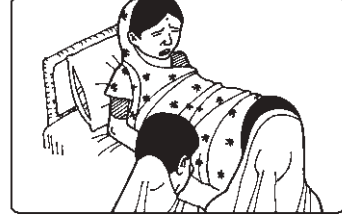

₹500

૩. ટીબી અથવા એચઆઈવી એઈડ્ઝની

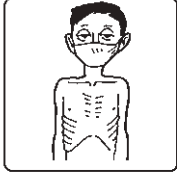

₹500

સારવાર માટે રૂ. ૫૦૦/- (દર્દ મટે નહિ ત્યાં સુધી)

૪. કેન્સરની સારવાર માટે રૂ. ૧૦૦૦/-

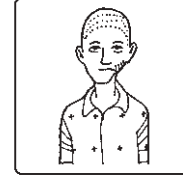

₹1000

(દર્દ મટે નહિ ત્યાં સુધી)

૫. સિક્લસેલ અને થૅલેસિમિયાની

સારવાર માટે રૂ. ૧૦૦૦/-



₹1000

૬. રક્તપિત્તની સારવાર માટે

રૂ. ૮૦૦/- (દર્દ મટે નહીં ત્યાં સુધી)

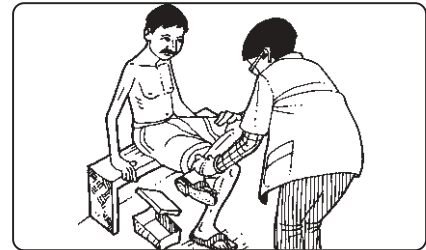

₹800

લાભ ક્યાંથી મળે

જિલ્લા સમાજ કલ્યાણ કચેરી

કયા કયા પુરાવા જોઈએ

• રેશનકાર્ડ • આવકનો દાખલો • જાતિનો દાખલો • જે-તે બીમારી અંગેનું પ્રમાણપત્ર • આધાર કાર્ડની નકલ, બેન્ક પાસબુકની નકલ • સહાયની રકમ મેળવવા માટે પોસ્ટ ખાતું ખોલાવી એની નકલ જિલ્લા સમાજ કલ્યાણ ખાતે લેખિતમાં આપવી.

૧૫. વિકલાંગ અકસ્માત વીમા યોજના

લાભ કોને મળે

આપઘાત કે કુદરતી મૃત્યુ સિવાય બીજી કોઈ પણ રીતે લાભાર્થીઓનું મૃત્યું થાય કે કાયમી અંગ બને તો આ યોજનાનો લાભ વીમા પોલિસીની શરતોને આધીન રહીને મળવાપાત્ર થાય.

કેટલો લાભ મળે

- આપઘાત કે કુદરતી મૃત્યુ સિવાય બીજી કોઈ પણ રીતે લાભાર્થીઓનું મૃત્યું થાય કે કાયમી અંગ બને તો આ યોજનાનો લાભ વીમા પોલિસીની શરતોને આધીન રહીને મળવાપાત્ર થાય.
- આ યોજના હેઠળ આવરી લેવાયેલ વિકલાંગ વ્યક્તિઓ અથવા તેના પરિવારને રૂ. ૧,૦૦,૦૦૦/-ની વીમા રાશિની મહત્તમ મર્યાદામાં આ યોજના હેઠળ વળતર ચૂકવવાપાત્ર રહેશે. સામાન્ય જૂથ અકસ્માત વીમા પોલિસીની શરતોને ધ્યાનમાં રાખી વીમા રકમ નીચે મુજબના સંજોગોમાં મળવાપાત્ર થશે.
- અકસ્માતના કારણે મૃત્યુ / કાયમી સંપૂર્ણ વિકલાંગતાના કિસ્સામાં ૧૦૦ ટકા.
- અકસ્માતના કારણે બે આંખ કે બે અંગ અથવા હાથ/પગ ગુમાવવાના કિસ્સામાં ૧૦૦ ટકા.
- અકસ્માતના કારણે એક આંખ અને એક અંગ ગુમાવવાના કિસ્સામાં ૧૦૦ ટકા.
- અકસ્માતને કારણે એક આંખ અથવા એક અંગ ગુમાવવાના કિસ્સામાં ૫૦ ટકા.

વારસદારો:

આ વીમા યોજના હેઠળ લાભાર્થીઓના વારસદાર તરીકે નીચે મુજબની વ્યક્તિઓ ક્રમાનુસાર રહેશે.

અ. પતિ અથવા પત્ની - તેમની ગેરહયાતીમાં

બ. તેમના બાળક પુત્ર/પુત્રી - તેમની ગેરહયાતીમાં

ક. તેમના મા-બાપ - તેમની ગેરહયાતીમાં

ડ. તેમના પૌત્ર/પૌત્રી - ઉક્ત અ, બ, કની ગેરહયાતીમાં

ઈ. લાભાર્થી ઉપર આધારિત અને તેમની સાથે રહેતા અપરણિત

અથવા વિધવા અથવા ત્યક્તા બહેન



ક્ર. ઉપરોક્ત કિસ્સા સિવાયના તથા વિવાદાસ્પદ કેસમાં સંબંધિત લાભાર્થીઓને લાગુ પડતા વારસાધારા હેઠળ જાહેર થયેલ વારસદારો.

ઉપરોક્ત કિસ્સામાં જો વારસદારો સગીર હોય તો તેમના નેચરલ ગાર્ડિયન/ કાયદેસરના વાલીને વીમા રકમનું ચૂકવણું કરવાનું રહેશે.

લાભ ક્યાંથી મળે

જિલ્લા સમાજ સુરક્ષા કચેરી

કયા કયા પુરાવા જોઈએ

- આ વીમા રક્ષણના લાભાર્થીના વારસદારે ઉપસ્થિત થયેલ દાવા માટે નીચે મુજબની કાર્યવાહી અનુસરવાની રહેશે.
- લાભાર્થીના મૃત્યુના કિસ્સામાં ઉપરોક્ત જણાવ્યા મુજબના વારસદાર અથવા કાયમી અપંગતા કિસ્સામાં લાભાર્થીએ પોતે અકસ્માત તારીખના ૯૦ દિવસમાં નોડલ અધિકારી/સક્ષમ અધિકારીને આ યોજના હેઠળ નિયત કરેલ નમુનામાં લેખિતમાં જાણ કરવાની રહેશે.
- દાવા અરજીની સાથે નીચે મુજબના દસ્તાવેજો બીડવાના રહેશે.
- વિકલાંગ ઓળખકાર્ડ
- એફ.આઈ.આર.
- અધિકૃત તબીબનો પોસ્ટમોર્ટમ રિપોર્ટ
- જન્મ-મરણ નોંધણી અધિકારીનું મરણનું પ્રમાણપત્ર
- વિકલાંગ વ્યક્તિની વાર્ષિક આવક રૂ. ૬,૦૦,૦૦૦/-થી ઓછી હોવાનું આવક પ્રમાણપત્ર
- કાયમી અપંગતાના કિસ્સામાં સંબંધિત જિલ્લાના સિવિલ સર્જન/સ્થાનિક અધિકૃત તબીબી અધિકારીનું પ્રમાણપત્ર
- જરૂર હોય ત્યાં ઉંમરનો પુરાવો (શાળા, કોલેજનું પ્રમાણપત્ર)
- અસાધારણ કેસમાં પોસ્ટ મોર્ટમ રિપોર્ટની અશક્યતાના કિસ્સામાં જિલ્લા કલેક્ટરશ્રીનું પ્રમાણપત્ર.

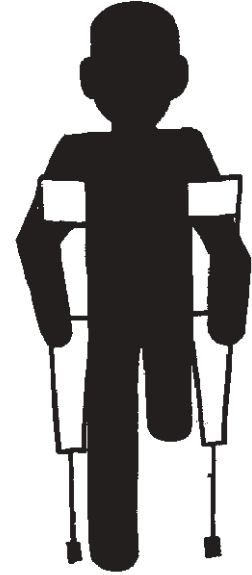

નોંધ: આ યોજના ગુજરાત સામૂહિક જૂથ (જનતા) અકસ્માત વીમા યોજના સાથે સંકળાયેલ છે.

૧૬. નિરામયા વીમા યોજના (વિકલાંગ વ્યક્તિઓ માટે વીમા રક્ષણ)

લાભ કોને મળે

ઓટિઝમ, સેરેબ્રલ પાલ્સી, મંદબુદ્ધિ અને બહુ વિકલાંગતા (મલ્ટીપલ ડિસેબિલિટી) ધરાવતા વિકલાંગ વ્યક્તિઓ

કેટલો લાભ મળે

વિકલાંગતા ધરાવતી વ્યક્તિને વર્ષે રૂ. ૧ લાખ સુધીનું રક્ષણ (જેમ કે હોસ્પિટલમાં દાખલ, ઓપરેશન, ઓપીડી, દવાઓ અને વાહન વ્યવહાર ખર્ચ)

લાભ ક્યાંથી મળે

નેશનલ ટ્રસ્ટની સ્ટેટ નોંડલ એજન્સી સેન્ટર

ક્યા ક્યા પુરાવા જોઈએ

વિકલાંગતાનું પ્રમાણપત્ર

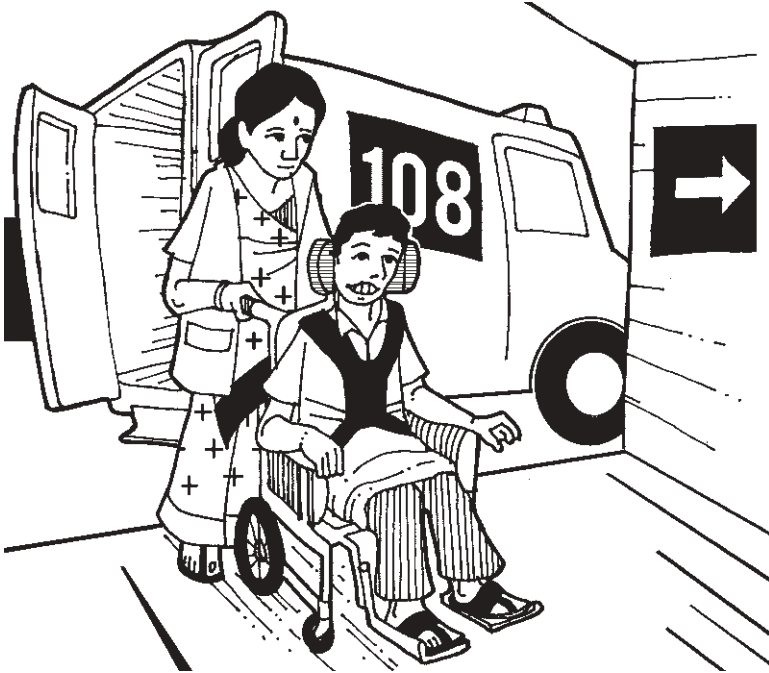

૧૭. રાષ્ટ્રીય રક્તપિત્ત નિર્મૂલન કાર્યક્રમ

લાભ કોને મળે

- રક્તપિત્તનાં ચિલ્નો-લક્ષણો ધરાવતા તમામ દર્દીઓ
- પગમાં બધીરતા ધરાવતા તમામ રક્તપિત્તગ્રસ્તો
- વિકૃતિ ધરાવતા તમામ રક્તપિત્તગ્રસ્તો

કેટલો લાભ મળે

- રક્તપિત્તના દર્દીઓને બહુ ઔષધીય સારવાર તમામ પ્રાથમિક આરોગ્યકેન્દ્ર/ સામૂહિક આરોગ્યકેન્દ્ર અને જનરલ હોસ્પિટલમાં મફત પૂરી પાડવામાં આવે છે.
- પગમાં બધીરતા ધરાવતા તમામ રક્તપિત્તગ્રસ્તોને માઈક્રો સેલ્યુલર રબર શૂઝ (એમ.સી.આર.) વર્ષમાં બે વાર મફત પૂરા પાડવામાં આવે છે.
- વિકૃતિ ધરાવતા તમામ રક્તપિત્તગ્રસ્તોને વિકૃતિ દૂર કરવા માટે ભારત સરકાર દ્વારા માન્ય કેન્દ્ર ખાતે, રિકન્સ્ટ્રક્ટિવ સર્જરી કરી આપવામાં આવે છે. આ માટે બીપીએલ કાર્ડ ધારકને રૂ. ૮૦૦૦/- તેમ જ આરસીએસ માટે માન્ય સેન્ટર મેજર સર્જરી દીઠ રૂ. ૫૦૦૦/- ચૂકવવામાં આવે છે.
- રક્તપિત્તગ્રસ્તોને રિકન્સ્ટ્રક્ટિવ સર્જરી માટે હોસ્પિટલમાં દાખલ કરવામાં આવે અને ડિસ્ચાર્જ થાય ત્યાં સુધી દૈનિક રૂ. ૫૦/- મહત્તમ ૨૦ દિવસ સુધી ચૂકવવાની જોગવાઈ છે.



લાભ ક્યાંથી મળે

૧. માર્ઈકો સેલ્યુલર રબ્બર પગરખાં (એમ.સી.આર.) - જિલ્લા રક્તપિત્ત અધિકારીશ્રી અથવા જિલ્લા ક્ષય અધિકારીશ્રીની કચેરી દ્વારા વિનામૂલ્યે પૂરી પાડવામાં આવે છે.
૨. રિકન્સ્ટ્રક્વટિવ સર્જરી (આરસીએસ) વિનામૂલ્યે પૂરી પાડવામાં આવે છે.
૩. બહુઔષધીય સારવાર (એમડીટી) - તમામ પ્રાથમિક આરોગ્ય કેન્દ્ર, સામૂહિક આરોગ્ય કેન્દ્ર, જનરલ હોસ્પિટલમાં વિનામૂલ્યે પૂરી પાડવામાં આવે છે.

ક્યા ક્યા પુરાવા જોઈએ

એમ.સી.આર. પગરખાં - આ પગરખાં મેળવવા માટે રક્તપિત્તગ્રસ્ત જરૂરિયાતમંદ દર્દીને કોઈ આધાર પુરાવાની જરૂર રહેતી નથી.

- આર.સી.એસ.
- મેજર આર.સી.એસ. કરાવેલા રક્તપિત્તગ્રસ્તે, પોતે બીપીએલ કાર્ડ ધારક છે તેનો સક્ષમ અધિકારીશ્રીનો પુરાવો (બીપીએલ કાર્ડ) રજૂ કરવાનું રહેશે.
- ભારત સરકાર દ્વારા માન્ય સંસ્થામાં ઓપરેશન કરાવેલ છે તેનો દસ્તાવેજી પુરાવો (૧) એસ.એસ.જી. હોસ્પિટલ, વડોદરા (૨) નવી સિવિલ હોસ્પિટલ, અમદાવાદ (૩) સિવિલ હોસ્પિટલ, સુરત
- રક્તપિત્તગ્રસ્ત આર.સી.એસ. ઓપરેશન માટે હોસ્પિટલાઈઝેશન થયેલ છે તેનો પુરાવો

સામાજિક સુરક્ષા અંગેની યોજનાઓ

પેન્શન અને લગ્ન સંબંધી યોજનાઓ

૧૮. વિધવા સહાય યોજના

લાભ કોને મળે

ઉંમર ૧૮ વર્ષની ઉપરની વયની વિધવા મહિલાને. કુટુંબની વાર્ષિક આવક મર્યાદા રૂ.૧,૨૦,૦૦૦ ગ્રામ્ય વિસ્તાર માટે અને રૂ.૧,૫૦,૦૦૦ શહેરી વિસ્તાર માટે.

કેટલો લાભ મળે

વિધવા મહિલાને મહિને રૂ. ૧૦૦૦/-

લાભ ક્યાંથી મળે

• મામલતદાર કચેરીએ અરજી કરવી. લાભ સમાજ સુરક્ષા કચેરી તરફથી મળે.

કયા કયા પુરાવા જોઈએ

- રેશનકાર્ડની પ્રમાણિત નકલ
- પતિના મરણનો દાખલો (પંચાયતમાંથી)
- પંચાયતમાં પતિના મરણની નોંધણી કરાવેલ ન હોય તો સ્ટેમ્પ વેન્ડર પાસેથી રૂ. ૨૦/-નો સ્ટેમ્પ ખરીદી તેના ઉપર સોંગદનામું કરાવી મામલતદાર કચેરીમાં રૂબરૂ જઈ જમા કરાવવું. સોંગદનામું કરતી વખતે સાક્ષીને સાથે લઈ જવું.
- વિધવા હોવા અંગેનું પ્રમાણપત્ર (તલાટી કમ મંત્રી)
- બાળકોના જન્મ દાખલા (શાળા અથવા પીએચસી/સીએચસીમાંથી)
- બે પાસપોર્ટ સાઈઝના ફોટા
- આધાર કાર્ડની નકલ
- આવકનો દાખલો (તલાટી કમ મંત્રી)
- ઉંમરનો દાખલો (કોઈ પણ એક દાખલાની પ્રમાણિત નકલ). શાળા છોડ્યાનું પ્રમાણપત્ર, જન્મનો દાખલો (તલાટી/નગર પંચાયત રેકર્ડ ઉપરનો), ફક્ત સિવિલ હોસ્પિટલ અથવા સામૂહિક આરોગ્ય કેન્દ્ર

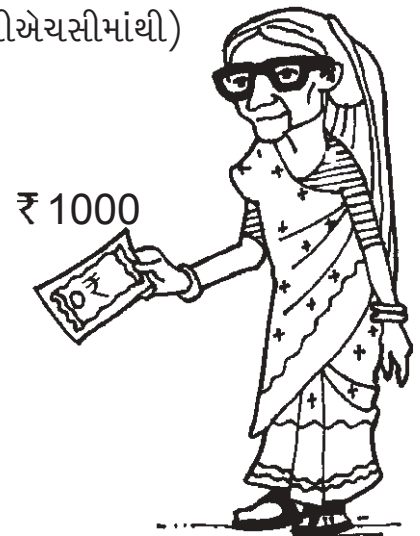

તથા નગરપાલિકા સંચાલિત દવાખાના સુપ્રિટેન્ડેન્ટનો ઉંમરનો દાખલો - નિ:શુલ્ક મળશે.

- ૨૧ વર્ષનો પુત્ર ના હોય તેનું પ્રમાણપત્ર (તલાટી કમ મંત્રી)
- પુર્નલગ્ન કર્યા નથી તે અંગેની સ્વ-પ્રમાણિત અરજી આપવાની રહેશે. (તલાટી કમ મંત્રી)
- ૧૦ વર્ષથી વધુ સમયથી ગુજરાતમાં વસવાટ કરતાં હોય તેના પ્રમાણપત્રની નકલ (તલાટી કમ મંત્રી)
- પેઢીનામું (તલાટી કમ મંત્રી). આ માહિતી સોંગદનામામાં પણ ઉમેરવી પડશે.
- લાભ મેળવનાર લાભાર્થીએ (ઉંમર ૧૮થી ૪૦ વર્ષ) કૌશલ્યવર્ધક તાલીમ બે વર્ષની અંદર મેળવી લેવી અને તેનું પ્રમાણપત્ર મામલતદાર કચેરીએ જમા કરાવવાનું રહેશે.
- પેન્શન મંજૂર થયા પછી બેંકમાં ખાતું ખોલાવી, પાસબુક (ચોપડી)ની નકલ અરજી સાથે મામલતદાર કચેરીએ લેખિતમાં આપવી.

નોંધ: ૨૧ વર્ષથી મોટો પુત્ર હોય, પરંતુ વિકલાંગ હોય તો તેવા કિસ્સામાં વિકલાંગતાનું પ્રમાણપત્ર આપી વિધવા સહાય મેળવી શકાય છે.

૧૯. નિરાધાર વૃદ્ધ પેન્શન યોજના

લાભ કોને મળે

સ્ત્રી કે પુરુષ. ૬૦ વર્ષ કે તે કરતાં વધુ ઉંમરના નિરાધાર વૃદ્ધ વ્યક્તિને

- ૨૧ વર્ષનો પુત્ર ન હોય.
- પુત્ર માનસિક અસ્થિર હોય કે કેન્સર, ટીબી જેવી ગંભીર માંદગીથી પીડાતા હોય તેવા વૃદ્ધ પણ અરજી કરી શકશે.
- ઓછામાં ઓછાં ૧૦ વર્ષથી ગુજરાત રાજ્યમાં કાયમી વસવાટ કરતાં હોય.
- કુટુંબની વાર્ષિક આવક મર્યાદા - ગ્રામીણ વિસ્તાર માટે રૂ. ૧,૨૦,૦૦૦/- અને શહેરી વિસ્તાર માટે રૂ. ૧,૫૦,૦૦૦/-

કેટલો લાભ મળે

- રાજ્ય સરકારની વૃદ્ધ પેન્શન સહાય યોજના હેઠળ રૂ. ૫૦૦/- માસિક સહાય મળે છે.

લાભ ક્યાંથી મળે

સમાજ સુરક્ષાની કચેરી, મામલતદારશ્રીને અરજી કરવી

કયા કયા પુરાવા જોઈએ

- ૨ પાસપોર્ટ સાઈઝના ફોટા
- રેશનકાર્ડની પ્રમાણિત નકલ
- આવકનો દાખલો (મામલતદાર કચેરી)
- ચૂંટણીકાર્ડની નકલ
- આધાર કાર્ડની નકલ

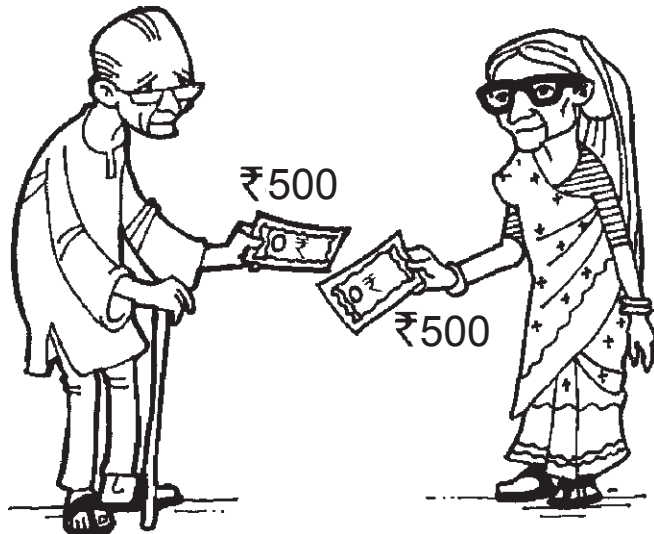

- ઉંમરનો દાખલો (કોઈ પણ એક દાખલાની પ્રમાણિત નકલ) શાળા છોડ્યાનું પ્રમાણપત્ર, જન્મનો દાખલો (તલાટી/નગર પંચાયત રેકર્ડ ઉપરનો), ફક્ત સિવિલ હોસ્પિટલ અથવા સામૂહિક આરોગ્ય કેન્દ્ર તથા નગરપાલિકા સંચાલિત દવાખાના સુપ્રિટેન્ડેન્ટનો ઉંમરનો દાખલો - નિ:શુલ્ક મળશે.
- ૨૧ વર્ષનો પુત્ર નથી તે અંગેનું પ્રમાણપત્ર (તલાટી કમ મંત્રી)
- ગુજરાત રાજ્યના વતની હોવાનો દાખલો (તલાટી કમ મંત્રી)
- ૧૦ વર્ષથી વધુ સમયથી ગુજરાતમાં વસવાટ કરતાં હોય તેના પ્રમાણપત્રની નકલ (તલાટી કમ મંત્રી)
- પેન્શન મંજૂર થયા પછી બેંકમાં ખાતું ખોલાવી પાસબુક (ચોપડી)ની નકલ સમાજ સુરક્ષા ખાતામાં અને મામલતદારશ્રીની કચેરીએ લેખિતમાં આપવી.
- દર વર્ષે હયાતીનું પ્રમાણપત્ર રજૂ કરવાનું રહેશે• આવકનો દાખલો
- ચૂંટણીકાર્ડની નકલ
- બેંક પાસબુકની નકલ
- આધાર કાર્ડ
- દર વર્ષે હયાતીનું પ્રમાણપત્ર રજૂ કરવાનું રહેશે

૨૦. ઇંદિરા ગાંધી રાષ્ટ્રીય વૃદ્ધ પેન્શન (વય વંદના) યોજના

લાભ કોને મળે

બી.પી.એલ. (૦થી ૨૦ સ્કોર) લાભાર્થી, ૬૦ વર્ષ કે તેથી વધુ

કેટલો લાભ મળી શકે

- માસિક રૂ. ૫૦૦/-, ૬૦ વર્ષથી ૭૯ વર્ષની ઉંમરની વ્યક્તિઓને
- માસિક રૂ. ૧૦૦૦/-, ૮૦ વર્ષ કે તેથી વધુ ઉંમરની વ્યક્તિઓને

લાભ કયાંથી મળે

સમાજ સુરક્ષા કચેરી, મામલતદારશ્રીને અરજી કરવી

કયા કયા પુરાવા જોઈએ

- ૨ પાસપોર્ટ સાઈઝના ફોટા
- બી.પી.એલ.નો દાખલો (તલાટી કમ મંત્રી)
- રેશન કાર્ડની પ્રમાણિત નકલ
- આધાર કાર્ડની નકલ
- જન્મનો દાખલો (પંચાયતમાં નોંધણી કરાવેલ હોય તો પંચાયતમાંથી / શાળા છોડ્યાના પ્રમાણપત્રની નકલ) / સરકારી ડૉક્ટરની પેનલે આપેલું વયનું સર્ટિફિકેટ (સરકારી દવાખાનામાંથી નિ-શુલ્ક મળવા પાત્ર)
- ચૂંટણી કાર્ડની નકલ
- પેન્શન મંજૂર થયા પછી બેંકમાં ખાતું ખોલાવી, પાસબુક (ચોપડી)ની નકલ સમાજ સુરક્ષા ખાતામાં અને મામલતદારશ્રીની કચેરીએ લેખિતમાં આપવી.
- દર વર્ષે હયાતીનું પ્રમાણપત્ર રજૂ કરવાનું રહેશે



૨૧. સંકટ મોચન યોજના

લાભ કોને મળે

બી.પી.એલ. (૦થી ૨૦ સ્કોર) પરિવારના મુખ્ય કમાનાર સભ્યનું તા. ૧૫-૮-૯૫ પછી કુદરતી રીતે કે અકસ્માતથી અવસાન થયેલું હોય. અકસ્માતથી થયેલ અવસાન પછીના બે વર્ષની અંદર અરજી થયેલી હોવી જોઈએ. અરજી નામંજૂર થઈ હોય તેવા સંજોગોમાં નામંજૂરીના હુકમની તારીખથી ૬૦ દિવસની સમયમર્યાદામાં જિલ્લા કલેક્ટરશ્રીને (એપેલેટ ઓથોરિટી) ફરી અરજી કરી શકાય.

કેટલો લાભ મળે

રૂ. ૨૦,૦૦૦ની મર્યાદામાં સહાય આપવામાં આવે છે.

લાભ ક્યાંથી મળે

ગ્રામ વિસ્તાર માટે તાલુકા પંચાયત અને નગરપાલિકા માટે પ્રાંત કચેરી

ક્યા ક્યા પુરાવા જોઈએ

- અરજદારની ઉંમરનો પુરાવો
- પતિના મરણનો દાખલો
- મરણ પામનાર વ્યક્તિની ઉંમરનો દાખલો
- રેશનકાર્ડની નકલ
- બીપીએલનો દાખલો
- મામલતદાર સમક્ષ સોંગદનામું
- વિધવા હોવા અંગેનું પ્રમાણપત્ર
- બેંક પાસબુકની નકલ
- આધાર કાર્ડની નકલ

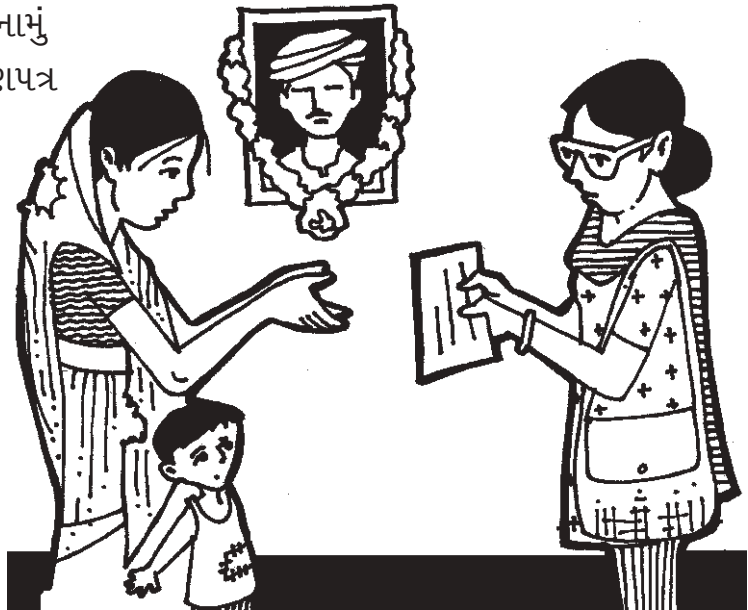

૨૨. વિકલાંગતા અંગેનું તબીબી પ્રમાણપત્ર મેળવવા બાબતે

કોને લાભ મળે

વિકલાંગતા ધરાવતી વ્યક્તિઓએ તમામ યોજનાઓનો લાભ મેળવવા માટે વિકલાંગતાનું પ્રમાણપત્ર મેળવવું જરૂરી છે. આ લાભ ૪૦ ટકાથી વધુ વિકલાંગતા ધરાવતી વ્યક્તિઓને મળી શકે છે. જેમ કે, સંપૂર્ણ દૃષ્ટિહીન, અલ્પદૃષ્ટિ, રક્તપિત્તથી સાજી થયેલી વ્યક્તિ, સાંભળવામાં તથા બોલવામાં ક્ષતિ, હલન-ચલનની વિકલાંગતા, મંદબુદ્ધિ, માનસિક બીમારી, સ્વલિનતા (ઓટિઝમ), મગજનો લકવો (સેરિબ્રલ પાલ્સી) અને બહુવિકલાંગતા (એકથી વધુ વિકલાંગતા ધરાવતી વ્યક્તિ)

કેટલો લાભ મળે

સમાજ સુરક્ષા હેઠળની તમામ યોજનાના લાભો. આ ઉપરાંત, સરકારની અન્ય યોજનાઓનો ૩ ટકા અનામત તરીકે લાભ.

લાભ ક્યાંથી મળે

- પ્રત્યક્ષ રીતે ઓળખાય તેવી વિકલાંગતા માટે પ્રાથમિક આરોગ્ય કેન્દ્ર
- વિશિષ્ટ પ્રકારની વિકલાંગતા માટે જિલ્લા સિવિલ સર્જન અથવા જિલ્લા સિવિલ હોસ્પિટલના આર.એમ.ઓ.

નોંધ: વિકલાંગ વ્યક્તિઓને લાવવા લઈ જવાની વ્યવસ્થા આરોગ્ય વિભાગ દ્વારા કરવામાં આવશે (પીએચસી (PHC)થી સીએચસી (CHC) અથવા કેમ્પના સ્થળે), પરિપત્ર નં. વિકલાંગ/પ્રમાણપત્ર/કેમ્પ/જન્યુ-૨૦૧૬, તા. ૨૮/૦૧/૨૦૧૬

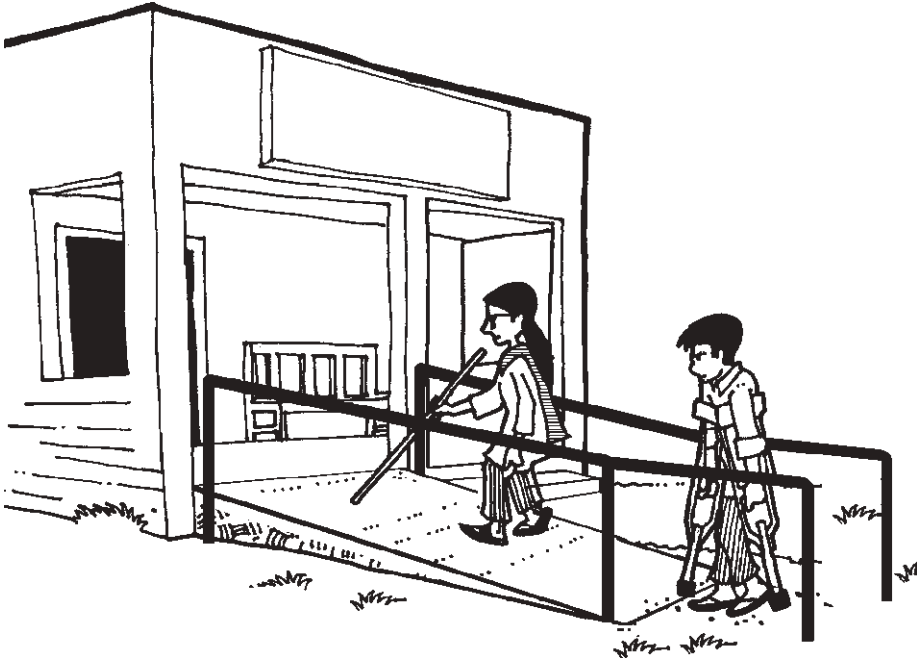

કયા કયા પુરાવા જોઈએ

- રેશનકાર્ડની બે નકલ અને અસલ રેશનકાર્ડ તબીબી તપાસ વખતે સાથે રાખવું
- પાસપોર્ટ સાઈઝના તાજા પડાવેલ ૨ ફોટા
- ગુજરાત રાજ્યના વતની હોય તેનો દાખલો
- ચૂંટણીકાર્ડની નકલ
- જન્મનો દાખલો
- રહેણાંકનો પુરાવો (રેશન કાર્ડ, મતદાન કાર્ડ, ડ્રાઈવિંગ લાઈસન્સ, બેંક ખાતાની પાસબુક, પાસપોર્ટ, અરદારના સરનામાનો ઉલ્લેખ થતો હોય તેવા ટેલિફોન બીલ, લાઈટ બીલ અને પાણી બીલ) - ગમે તે એક નકલ
- વિકલાંગ વ્યક્તિનું નામ રેશનકાર્ડ અથવા બીપીએલ કાર્ડમાં હોવું જોઈએ.
(રેશનકાર્ડ અથવા બીપીએલ કાર્ડમાં નામ ઉમેરવા મામલતદારશ્રી કચેરીએ અરજી કરવી.)
- રેશનકાર્ડમાં બાળકનું નામ ના ઉમેર્યું હોય તો બીપીએલ કાર્ડ, આધારકાર્ડમાં જો નોંધણી હોય તો પ્રમાણપત્ર મેળવી શકાય છે.

૨૩. વિકલાંગ વ્યક્તિઓ માટે વિકલાંગ ઓળખપત્ર મેળવવા બાબતે

લાભ કોને મળે

વિકલાંગતા ધરાવતી વ્યક્તિઓએ તમામ યોજનાઓનો લાભ મેળવવા માટે વિકલાંગતાનું પ્રમાણપત્ર મેળવવું જરૂરી છે. આ લાભ ૪૦ ટકાથી વધુ વિકલાંગતા ધરાવતી વ્યક્તિઓને મળી શકે છે. જેમ કે, સંપૂર્ણ દષ્ટિહીન, અલ્પદષ્ટિ, રક્તપિત્તથી સાજી થયેલી વ્યક્તિ, સાંભળવામાં તથા બોલવામાં ક્ષતિ, હલન-ચલનની વિકલાંગતા, મંદબુદ્ધિ, માનસિક બીમારી, સ્વલિનતા (ઓટિઝમ), મગજનો લકવો (સેરિબ્રલ પાલ્સી) અને બહુવિકલાંગતા (એકથી વધુ વિકલાંગતા ધરાવતી વ્યક્તિ)

કેટલો લાભ મળે

સરકારની તમામ યોજનાઓમાં ૩ ટકા અનામતનો લાભ મેળવી શકાય

ઉદાહરણ:

- (૧) ગુજરાતમાં બસ-પ્રવાસ ભાડામાં વિકલાંગો માટે સંપૂર્ણ રાહત તથા તેમના સાથીદાર અનુરક્ષક માટે પ્રવાસ ભાડામાં ૫૦ ટકા રાહત.
- (૨) વિકલાંગ શિષ્યવૃત્તિ

લાભ ક્યાંથી મળે

જિલ્લા સમાજ કલ્યાણ કચેરી

કયા કયા પુરાવા જોઈએ

- સિવિલ હોસ્પિટલ દ્વારા આપવામાં આવેલ, ૪૦ ટકા વિકલાંગતા દર્શાવતું તબીબી પ્રમાણપત્ર (વિકલાંગ વ્યક્તિની હાજરી જરૂરી નથી)
- અરજી પત્રક સાથે તાજા પડાવેલા સ્ટેમ્પ સાઈઝના બે ફોટા
- રેશનકાર્ડની નકલ
- જન્મનો દાખલો અથવા ઉંમરનો દાખલો
- બ્લડ ગ્રુપનો દાખલો



**૨૪. ઈન્દિરા ગાંધી નેશનલ ડિસેબિલિટી પેન્શન યોજના
(આઈજીએનડીપીએસ) અને સંત સુરદાસ યોજના (તીવ્ર
વિકલાંગતા ધરાવતી વ્યક્તિઓને આર્થિક સહાય આપવા
માટેની યોજના)**

લાભ કોને મળે

- લાભાર્થી બી.પી.એલ. યાદીમાં ૦થી ૨૦ સુધીના સ્કોર સુધીનો જ હોવો જોઈએ
- ૪૦ ટકા કરતાં કે તેથી વધારે અસ્થિવિષયક વિકલાંગતા ધરાવતાં, ૮૦ ટકા કે તેથી વધુ અંધત્વ ધરાવતાં, ૭૧ ડેસીબલ કે તેથી વધુ મૂક બધિરતા ધરાવતાં અને ૫૦ બુદ્ધિ આંક - માનસિક વિકલાંગતા ધરાવતાં વ્યક્તિને
- ૧૦ વર્ષથી ગુજરાત રાજ્યમાં કાયમી વસવાટ ધરાવતા હોય
- રાજ્ય સરકારશ્રી તરફથી આપવામાં આવતું વિકલાંગ ઓળખપત્ર ધરાવતા હોવા જોઈએ

કેટલો લાભ મળે

- ૦-૭૯ વર્ષની વયના વિકલાંગ વ્યક્તિને માસિક રૂ. ૬૦૦ પેન્શન
- ૮૦ વર્ષથી વધુ વયના વિકલાંગ વૃદ્ધ વ્યક્તિને માસિક રૂ. ૧૦૦૦/-
- અરજદારને ઘેર બેઠા મનીઓર્ડરથી અથવા પોસ્ટ ઓફિસ કે બેંક ખાતામાં સહાય જમા કરવામાં આવે છે.

₹ 600



₹ 1000



લાભ ક્યાંથી મળે

જિલ્લા સમાજ સુરક્ષા કચેરી

કયા કયા પુરાવા જોઈએ

- પાસપોર્ટ સાઈઝના બે ફોટા
- બેંક પાસબુક (ચોપડી)ની નકલ
- અરજીપત્રક સાથે સિવિલ સર્જનનું વિકલાંગતા અંગેનું પ્રમાણપત્રની નકલ (સરકારી દવાખાનામાંથી ૪૦ ટકા વિકલાંગતા)
- સમાજસુરક્ષા અધિકારીશ્રી તરફથી આપવામાં આવેલ વિકલાંગ ઓળખપત્રની નકલ
- બીપીએલ નં.વાળો સ્કોર દર્શાવતો દાખલો - (તલાટી કમ મંત્રી)
- ઉંમરનો દાખલો (કોઈ પણ એક દાખલાની પ્રમાણિત નકલ) શાળા છોડ્યાનું પ્રમાણપત્ર, જન્મનો દાખલો (તલાટી/નગર પંચાયત રેકર્ડ ઉપરનો), ફક્ત સિવિલ હોસ્પિટલ અથવા સામૂહિક આરોગ્ય કેન્દ્ર તથા નગરપાલિકા સંચાલિત દવાખાના સુપ્રિટેન્ડેન્ટનો ઉંમરનો દાખલો) - નિ:શુલ્ક મળશે.
- રેશનીંગ કાર્ડ
- આવકનો દાખલો (મામલતદાર કચેરી)
- ૧૦ વર્ષથી ગુજરાત રાજ્યમાં કાયમી વસવાટ કરતા હોવા અંગેનું પ્રમાણપત્ર
- દર વર્ષે હયાતીનું પ્રમાણપત્ર રજૂ કરવાનું રહેશે
- આધાર કાર્ડની નકલ

૨૫. સાત ફેરા સમૂહ લગ્ન યોજના

લાભ કોને મળે

અનુસૂચિત જાતિ, અનુસૂચિત જનજાતિ અને વિકલાંગો, જેઓના કુટુંબની વાર્ષિક આવક મર્યાદા ગ્રામીણ વિસ્તાર માટે રૂ. ૧,૨૦,૦૦૦/- છે અને શહેર માટે ૧,૫૦,૦૦૦/-

કેટલો લાભ મળે

- ભાગ લેનાર યુગલને રૂ. ૧૦,૦૦૦/- કન્યાના બેંક ખાતામાં જમા કરવામાં આવે છે.
- વિકલાંગોને લગ્ન માટે સહાય રૂ. ૫૦,૦૦૦/- કરવામાં આવી છે. (આવક મર્યાદાની જરૂર નથી)
- વિકલાંગથી વિકલાંગ વ્યક્તિઓને લગ્ન માટે યુગલ પૈકી રૂ. ૫૦,૦૦૦ + રૂ. ૫૦,૦૦૦ સહાય મળવાપાત્ર છે.
- વિકલાંગથી સામાન્ય વ્યક્તિ એક બીજા સાથે લગ્ન કરે તેવા કિસ્સામાં વ્યક્તિને રૂ. ૫૦,૦૦૦ મળવાપાત્ર થશે.
- સમૂહ લગ્નનું આયોજન કરનાર આયોજકને યુગલ દીઠ રૂ. ૨,૦૦૦/- મળવાપાત્ર છે, વધારેમાં વધારે રૂ. ૫૦,૦૦૦/- સુધી.

લાભ ક્યાંથી મળે

જિલ્લા સમાજ સુરક્ષા કચેરી

કયા કયા પુરાવા જોઈએ

- જાતિનો દાખલો
- ઉંમરનો દાખલો
- રેશનકાર્ડની નકલ
- વિકલાંગ હોય તો વિકલાંગ ઓળખપત્ર
- આવકનો દાખલો
- ચૂંટણીકાર્ડની નકલ
- લગ્નની કંકોત્રીની નકલ
- લગ્નના ફોટા
- બેંક પાસબુકની નકલ
- આધાર કાર્ડની નકલ

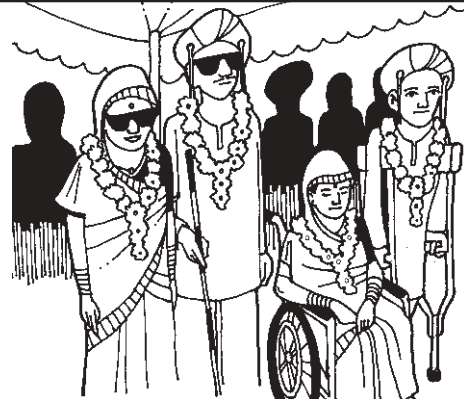

૨૬. કુંવરબાઈનું મામેરું યોજના

લાભ કોને મળે

અનુસૂચિત જાતિ, સામાજિક અને શૈક્ષણિક રીતે પછાત વર્ગ અને આર્થિક રીતે પછાત વર્ગની કન્યાઓને તેમના લગ્ન પ્રસંગે કુટુંબદીઠ બે કન્યાઓને મામેરા માટે, ગ્રામ્ય વિસ્તારમાં વાર્ષિક આવક મર્યાદા રૂ. ૧,૨૦,૦૦૦/- અને શહેરી વિસ્તાર માટે રૂ. ૧,૫૦,૦૦૦/- આવક મર્યાદા. લગ્નના એક વર્ષના સમયગાળા દરમ્યાન આ યોજનાનો લાભ મેળવી શકાય છે.

કેટલો લાભ મળે

કન્યાના નામે રૂ. ૧૦,૦૦૦/-ના ચેક આપવામાં આવશે. (બે છોકરીઓ સુધી)

લાભ ક્યાંથી મળે

જિલ્લા સમાજ કલ્યાણ કચેરી

કયા કયા પુરાવા જોઈએ

રેશનકાર્ડ, જાતિનો દાખલો, જન્મનો દાખલો, લગ્નની કંકોત્રી, લગ્નવિધિના ફોટા, ચૂંટણીકાર્ડની નકલ, ઉંમરના પુરાવા, લગ્નનું પ્રમાણપત્ર, બેંક પાસબુકની નકલ, આવકનો દાખલો, આધારકાર્ડની નકલ



બાળ સુરક્ષા અંગેની યોજનાઓ

૨૭. સ્પોન્સરશિપ યોજના

લાભ કોને મળે

- જે બાળકના એક જ માતા-પિતા હયાત હોય
- યોજના અંતર્ગત ૦થી ૧૮ વર્ષની વયનાં બાળકોનો સમાવેશ થાય છે.
- કુટુંબદીઠ બે બાળકો સુધી લાભ
- એક માતા/વિધવા મહિલાના બાળકો
- એવા બાળકો જેમના માતા-પિતા એચઆઈવીથી પીડિત હોય
- એવા બાળકો જેમના માતા-પિતા રક્તપિત્તથી પીડિત હોય
- એવા બાળકો જેમનું ભરણ-પોષણ કરનારા જેલમાં હોય
- જે બાળકો ૬ મહિનાથી સરકારી સંસ્થામાં રહી રહ્યા છે તેમને લાભ મળી શકે
- જે બાળકના કુટુંબની વાર્ષિક આવક ગ્રામ્ય સ્તરે રૂ. ૨૪,૦૦૦/-ની હોય

કેટલો લાભ મળે

બાળકોને શૈક્ષણિક કુટુંબમાં પુનઃસ્થાપન કરવા અર્થે માસિક રૂ. ૨,૦૦૦/- લેખે કમિટીએ મંજૂર કર્યેથી ત્રણ વર્ષ માટે યોજનાનો લાભ

લાભ ક્યાંથી મળે

- આ યોજનાના ફોર્મ જે-તે જિલ્લા બાળ સુરક્ષા અધિકારીની કચેરીએથી.
આ યોજનાનો અમલ ઓબ્ઝર્વેશન હોમના સુપ્રિટેન્ડન્ટ અને જિલ્લા બાળ સુરક્ષા વિભાગ તરફથી મળે છે.
- બાળકને ઓછામાં ઓછું ૬ મહિના ચિલ્ડ્રન હોમમાં રહેવું જરૂરી છે.
- સહાય મંજૂર થયા બાદ અરજદારે બેંકમાં બાળકના નામ સાથેનું સંયુક્ત એકાઉન્ટ ખોલાવવાનું રહેશે.

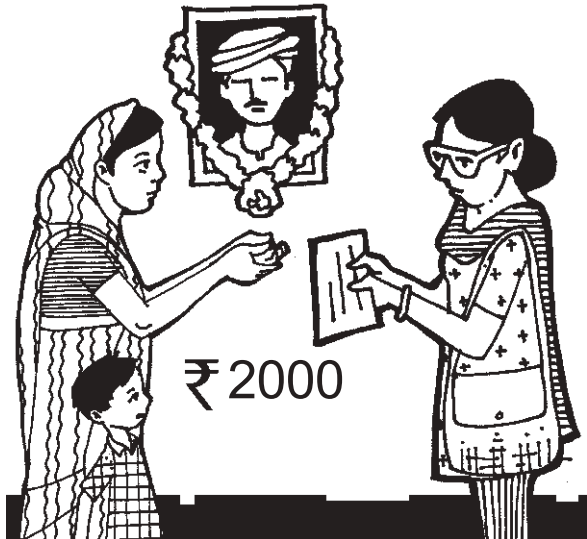

કયા કયા પુરાવા જોઈએ

- ઉંમરનો દાખલો - બાળકના ઉંમરના દાખલા માટે જન્મનો દાખલો / શાળા છોડ્યાના પ્રમાણપત્રની નકલ
- અરજદારના બાળક સાથેનો પાસપોર્ટ સાઈઝનો ફોટો
- બાળકના માતા અથવા પિતાના મરણના દાખલાની પ્રમાણિત નકલ
- અરજદારની વાર્ષિક આવક રૂ. ૨૪,૦૦૦/-થી વધુ ના હોય તેવું આવકનું પ્રમાણપત્ર
- ૩થી ૬ વર્ષની ઉંમરના બાળકો માટે - આંગણવાડીમાં જતા હોય તેનું સીડીપીઓનું પ્રમાણપત્ર
- ૬ વર્ષથી વધુ ઉંમરના બાળકો માટે - બાળક શાળામાં ભણે છે તે અંગેનું આચાર્ય પાસેથી પ્રમાણપત્ર દર વર્ષે રજૂ કરવાનું રહેશે.

૨૮. પાલક માતા-પિતાની યોજના

લાભ કોને મળે

આ યોજના અંતર્ગત ૦થી ૧૮ વર્ષની વયનાં અનાથ બાળકોના પાલક માતા-પિતાને તથા જે બાળકોના માતા-પિતા પૈકી પિતા મૃત્યુ પામેલ હોય અને માતાએ પુનઃલગ્ન કરેલ હોય તેવા બાળકોને આ યોજનાનો લાભ મળશે. ધોરણ ૧૦માં નાપાસ થયા હોય તેવા શાળાએ ન જતા ઘરેથી આપમેળે તૈયારી કરી ધોરણ ૧૦ની બોર્ડની પરીક્ષા આપતાં રીપીટર વિદ્યાર્થીઓ દ્વારા જો બોર્ડની પરીક્ષાનું ફોર્મ ભરેલું હયો તેવા ૧૮ વર્ષ સુધીના રિપીટર વિદ્યાર્થીઓને લાભ મળશે.

કેટલો લાભ મળે

રૂ. ૩,૦૦૦/-ની માસિક સહાય સારસંભાળ રાખતાં માતા-પિતાને ચૂકવવામાં આવે છે.

લાભ ક્યાંથી મળે

- આ યોજનાના ફોર્મ જે-તે જિલ્લા બાળ સુરક્ષા અધિકારીની કચેરીએથી મળશે. આ યોજનાનો અમલ ઓબ્ઝર્વેશન હોમના સુપ્રિટેન્ડન્ટ અને જિલ્લા બાળ સુરક્ષા વિભાગ તરફથી થાય છે.
- સહાય મંજૂર થયા બાદ અરજદારે બેંકમાં બાળકના નામ સાથેનું સંયુક્ત નામનું એકાઉન્ટ ખોલાવવાનું રહેશે.



કયા કયા પુરાવા જોઈએ

- ઉંમરનો દાખલો - બાળકના ઉંમરના દાખલા માટે જન્મનો દાખલો / શાળા છોડ્યાના પ્રમાણપત્રની નકલ
- અરજદારના ચૂંટણીકાર્ડ અને રેશનિંગકાર્ડની પ્રમાણિત નકલ
- બાળકના માતા-પિતાના મરણના દાખલાની પ્રમાણિત નકલ
- પાલક માતા-પિતાની વાર્ષિક આવક ગ્રામ કક્ષાએ રૂ. ૨૭,૦૦૦ અને શહેરી કક્ષાએ રૂ. ૩૬,૦૦૦થી વધુ હોવી જોઈએ. તે અંગેનો ગ્રામ કક્ષાએ તાલુકા વિકાસ અધિકારીનો આવકનો દાખલો અને શહેરી કક્ષાએ મામતદારશ્રીનો આવકનો દાખલો
- ૩થી ૬ વર્ષની ઉંમરના બાળકો માટે - આંગણવાડીમાં જતા હોય તેનું સીડીપીઓનું પ્રમાણપત્ર
- ૬ વર્ષથી વધુ ઉંમરના બાળકો માટે બાળક શાળામાં અભ્યાસ કરે છે તે અંગેનું આચાર્ય પાસેથી શાળાએ જતા હોય તેનું પ્રમાણપત્ર દર વર્ષે રજૂ કરવાનું રહેશે.

આવાસની યોજનાઓ

૨૯. પ્રધાનમંત્રી આવાસ યોજના

લાભ કોને મળે

બી.પી.એલ. લાભાર્થી, અનુસૂચિત જાતિ, સામાજિક અને શૈક્ષણિક પછાત વર્ગ, અનુસૂચિત જનજાતિ પાત્રતા ધરાવતા અને એસઈસીસી-૧૧માં સમાવેશ થયેલ ગ્રામીણ વિસ્તારના લાભાર્થીને રૂ. ૧,૨૦,૦૦૦ની સહાય મળવાપાત્ર છે.

કેટલો લાભ મળે

- કુલ સહાય- રૂ. ૧,૨૦,૦૦૦/-
પ્રથમ હપતો રૂ. ૩૦,૦૦૦/- (આવાસ મંજૂરીના હૂકમ સાથે)
બીજો હપતો રૂ. ૫૦,૦૦૦/- (આવાસનું બાંધકામ વિન્ડોસીલ)
ત્રીજો હપતો રૂ. ૪૦,૦૦૦/- (શૌચાલય સહિત આવાસનું બાંધકામ પૂર્ણ થયેથી)

લાભ કયાંથી મળે

- ગ્રામસેવક દ્વારા તાલુકા પંચાયત વિભાગ તરફથી અરજી કરાવવી
- તાલુકા પંચાયત કચેરી

કયા કયા પુરાવા જોઈએ

- આવકનો દાખલો • જાતિનો દાખલો • બેંક ખાતાની નકલ • આધારકાર્ડની નકલ
- રેશનકાર્ડની નકલ • બી.પી.એલનો દાખલો • જમીનની ૭-૧૨ની નકલ હોય તો ગ્રામ સભાનો ઠરાવ • પાસપોર્ટ સાઈઝના ૨ ફોટા, ઘરથાળનો પ્લોટ આકારણી, બાંધકામ રજાચિઠ્ઠી

ટોલ ફ્રી ફોન નંબર
૧૮૦૦૧૧૬૪૪૬

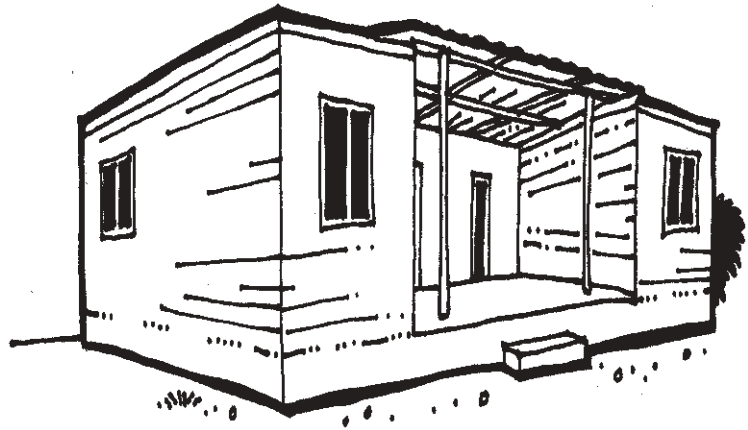

30. ડૉ. આંબેડકર આવાસ યોજના

લાભ કોને મળે

- અનુસૂચિત જાતિ - લાભાર્થી પાસે પ્લોટ હોવો જોઈએ.
- ગ્રામ વિકાસ એજન્સી દ્વારા કરેલી બી.પી.એલ. યાદી મુજબ

કેટલો લાભ મળે

- કુલ સહાય - રૂ. ૧,૨૦,૦૦૦ ગ્રામ્ય વિસ્તારમાં
- સહાય ચુકવવાની પદ્ધતિ:
- પ્રથમ હપતો રૂ. ૪૦,૦૦૦/- (વહીવટી મંજૂરીના હૂકમ સાથે)
- બીજો હપતો રૂ. ૬૦,૦૦૦/- (લીન્ટલ લેવલે પહોંચ્યા બાદ)
- ત્રીજો હપતો રૂ. ૨૦,૦૦૦/- (શૌચાલય સહિત આવાસનું બાંધકામ પૂર્ણ થયેથી)

લાભ ક્યાંથી મળે

નિયામક, અનુસૂચિત જાતિ કલ્યાણ કચેરી

કયા કયા પુરાવા જોઈએ

- આવકનો દાખલો
- જાતિનો દાખલો
- રેશનકાર્ડની નકલ
- સંયુક્ત ફોટો (જો પતિ-પત્ની બંને હોય તો)
- ચૂંટણીકાર્ડ
- આકારણીપત્રક
- બાંધકામની રજાચિઠ્ઠી
- વેરા ભર્યાની પહોંચ
- આધારકાર્ડની નકલ
- બેંક પાસબુકની નકલ

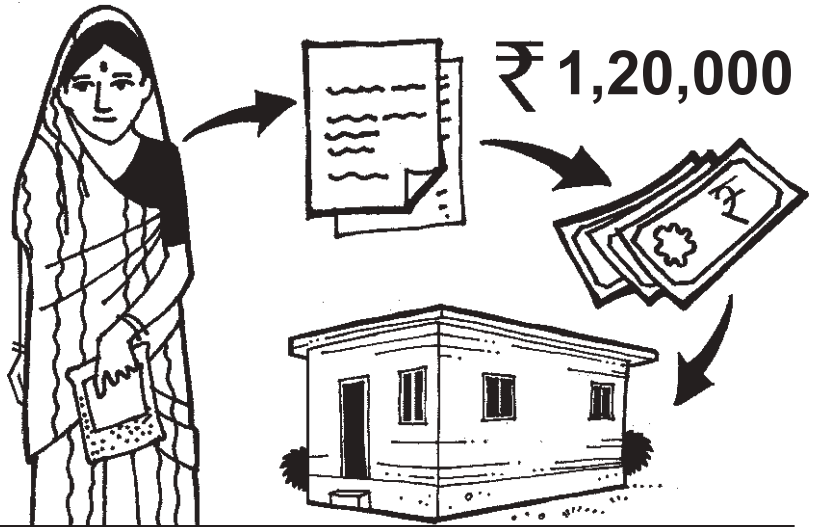

૩૧. આદિ-જાતિ આવાસ યોજના

લાભ કોને મળે

અનુસૂચિત જનજાતિ, લાભાર્થી પાસે પ્લોટ હોવો જોઈએ

કેટલો લાભ મળે

- કુલ સહાય- રૂ. ૧,૨૦,૦૦૦/-

લાભ ક્યાંથી મળે

નિયામક-અનુસૂચિત જનજાતિ કલ્યાણ કચેરી, આદિજાતિ વિકાસ વિભાગ

કયા કયા પુરાવા જોઈએ

- ખુલ્લી જમીન અંગે આકારણી પત્રક અથવા ખુલ્લી જમીનનો આધાર
- જે જમીન ઉપર મકાન બાંધકામ કરવાનું છે તે જમીનના સર્વે નંબર અને ક્ષેત્રફળ જણાવતા ચર્તુદીશા ધરાવતા નકશાની નકલ, તલાટી-કમ-મંત્રીની સહી વાળી
- જાતિનો દાખલો
- રેશનકાર્ડની નકલ
- ચૂંટણીકાર્ડની નકલ
- આવકનો દાખલો
- આકારણી પત્રક
- બાંધકામની રજાચિઠ્ઠી
- વેરા ભર્યાની પહોંચ
- સંયુક્ત ફોટો (જો પતિ-પત્ની બન્ને હોય તો)

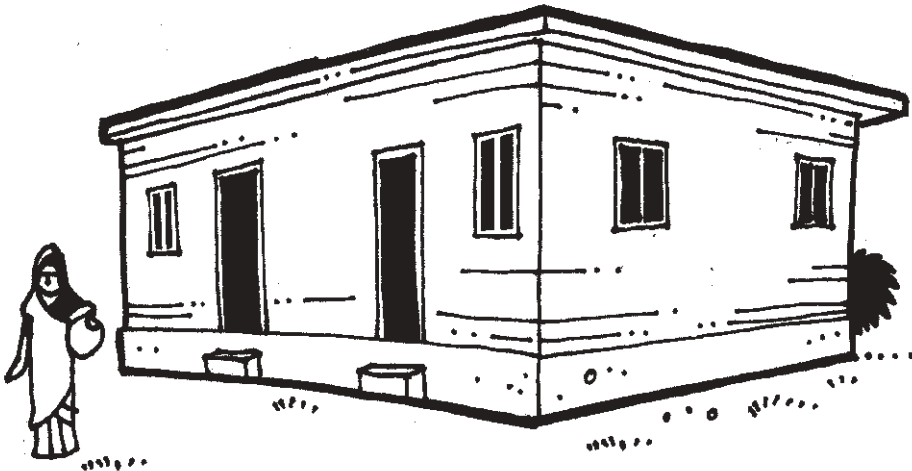

૩૨. પંડિત દિનદયાળ ઉપાધ્યાય આવાસ યોજના

લાભ કોને મળે

સામાજિક અને શૈક્ષણિક રીતે પછાત વર્ગ, વિચરતિ અને વિમુક્ત જાતિઓ અને આર્થિક રીતે પછાત વર્ગ માટે વ્યક્તિગત મકાન સહાય. લાભાર્થી પાસે પોતાનો પ્લોટ હોવો જોઈએ. લાભાર્થીની વાર્ષિક આવક ગ્રામીણ વિસ્તાર માટે રૂ. ૧,૨૦,૦૦૦ અને શહેરી વિસ્તાર માટે રૂ. ૧,૫૦,૦૦૦.

કેટલો લાભ મળે

- શહેરી વિસ્તાર અને ગ્રામ્ય વિસ્તાર માટે સમાન ધોરણે રૂ. ૧,૨૦,૦૦૦/- અને ૯૦ દિવસની બિનકુશળ રોજગારી મહાત્મા ગાંધી નરેગા યોજના હેઠળ રૂ. ૧૬,૯૨૦/-, શૌચાલય બાંધકામ માટે રૂ. ૧૨,૦૦૦/-, કુલ સહાય રૂ. ૧,૪૮,૯૨૦/-

લાભ ક્યાંથી મળે

નિયામક - વિકસતી જાતિ કલ્યાણ કચેરી

કયા કયા પુરાવા જોઈએ

- આવકનો દાખલો
- જાતિનો દાખલો
- રેશનકાર્ડની નકલ
- ચૂંટણીકાર્ડ
- આકારણી પત્રક
- બાંધકામની રજાચિઠ્ઠી
- વેરા ભર્યાની પહોંચ
- આધાર કાર્ડની નકલ
- બેંક પાસબુકની નકલ
- સંયુક્ત ફોટો (જો પતિ-પત્ની હોય તો)

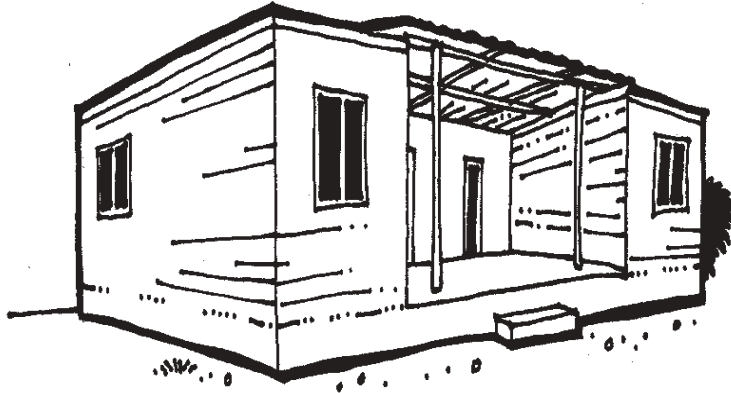

33. વિકલાંગ વિધવા બહેનો માટે આવાસ યોજના

લાભ કોને મળે

વિકલાંગ વિધવા બહેનોને

કેટલો લાભ મળે

કુલ સહાય રૂ. ૫૪,૫૦૦/-

લાભ ક્યાંથી મળે

સમાજ સુરક્ષા કચેરી

કયા કયા પુરાવા જોઈએ

- વિકલાંગ હોવાનું પ્રમાણપત્ર
- વિધવા હોવાનું પ્રમાણપત્ર
- પતિના મૃત્યુનો દાખલો
- રેશનકાર્ડ
- ચૂંટણીકાર્ડ

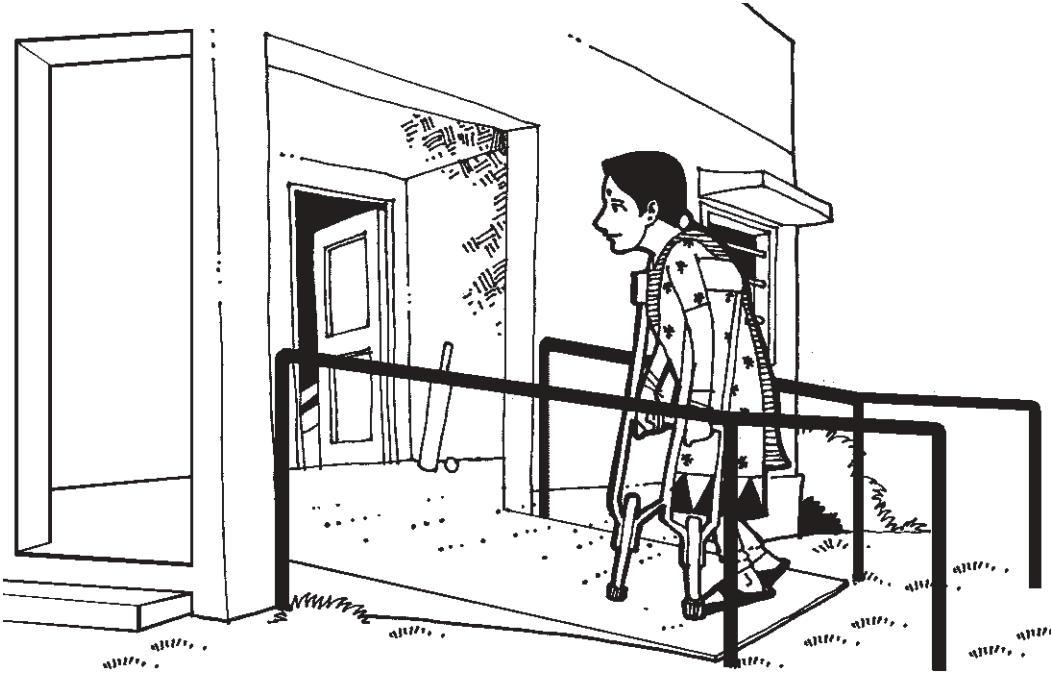

અત્ર અંગેની જાહેર વિતરણ યોજનાઓ

૩૪. માँ અન્નપૂર્ણા યોજના (અગ્રતા ધરાવતા કુટુંબો/અંત્યોદય માટે)

લાભ કોને મળે

રાજ્ય સરકાર દ્વારા અમલી રાષ્ટ્રીય અન્ન સલામતી કાયદો ૨૦૧૩ (એનએફએસએ ૨૦૧૩), માँ અન્નપૂર્ણા યોજના હેઠળ વાજબી ભાવની દુકાન પરથી રાશન કાર્ડની કેટેગરી પ્રમાણે રેશનકાર્ડ ધારકોને લાભ મળે.

કેટલો લાભ મળે

(૧) માँ અન્નપૂર્ણા યોજના હેઠળના અંત્યોદય કાર્ડધારક તથા અગ્રતા ધરાવતા કુટુંબોના જથ્થાની વિગત (આ યોજના અંતર્ગત રાજ્ય સરકાર દ્વારા દર માસની પહેલી તારીખે મુખ્ય સમાચાર પત્રમાં પ્રમાણ અને ભાવ આપવામાં આવે છે તે જોવું.)

કેટેગરી	ઘઉં કિ.ગ્રા.	ભાવ પ્રતિ કિ.ગ્રા. રૂ.	ચોખા કિ.ગ્રા.	ભાવ પ્રતિ કિ.ગ્રા. રૂ.	કુલ અનાજ કિ.ગ્રા.
અંત્યોદય કાર્ડ (કાર્ડદીઠ)	૨૫	૨.૦૦	૧૦	૩.૦૦	૩૫
અગ્રતા ધરાવા કુટુંબો (વ્યક્તિદીઠ)	૩.૫૦૦	૨.૦૦	૧.૫૦૦	૩.૦૦	૫

(૨) અગ્રતા ધરાવતા કુટુંબ/અંત્યોદય કાર્ડધારક

ચીજવસ્તુ	મળવાપાત્ર જથ્થો (કિ.ગ્રા.)
ખાંડ	વ્યક્તિદીઠ ૦.૩૫૦
અંત્યોદય કાર્ડ ખાંડ	૩ વ્યક્તિદીઠ ૧.૦૦૦ ૩ વ્યક્તિથી વધુ ૦.૩૫૦
આયોડાઈઝડ મીઠું	૬ વ્યક્તિ સુધી કાર્ડદીઠ ૧.૦૦૦ ૬થી વધુ વ્યક્તિ કાર્ડદીઠ ૨.૦૦૦

ટોલ ફ્રી ફોન નંબર
૧૮૬૭ અને
૧૮૦૦૨૩૩૫૫૦૦

લાભ કયાંથી મળે

સસ્તા અનાજની દુકાનમાંથી

કયા-કયા પુરાવા જોઈએ

અગ્રતાક્રમ ધરાવતા પરિવાર અથવા અંત્યોદય અંગેનું રેશનકાર્ડ

(આ યોજના અંતર્ગત રાજ્ય સરકાર દ્વારા દર મહિનાની પહેલી તારીખે વર્તમાન પત્રમાં પ્રમાણ અને ભાવ આવે છે તે જોવું.)

પીએચએચ/અંત્યોદય કાર્ડધારકો માટેની યોજના



૩૫. અન્નપૂર્ણા યોજના

લાભ કોને મળે

- જે વ્યક્તિ કે કુટુંબ પાસે કોઈ પણ પ્રકારનું રેશનકાર્ડ ન હોય
- અત્યંત ગરીબ/અશક્ત/નિરાધાર અને હોસ્પિટલના બીછાને પડેલા દર્દીઓને પાત્ર ગણવાના છે.
- સામાન્ય પાત્રતા ધરાવતી વ્યક્તિ, કામદાર, કે જે દેખાવ પરથી યોગ્ય લાગે અને કામ કરી શકે તેમ ન હોય, તેવી વ્યક્તિઓને ધ્યાને લેવાની રહેશે.
- અરજદાર કેન્દ્ર અથવા રાજ્યની વૃદ્ધ પેન્શન યોજનાનો લાભ ન મેળવતા હોવા જોઈએ.

કેટલો લાભ મળે

વ્યક્તિ કે કુટુંબને માસિક ૧૦ કિલો અનાજ મળશે.

લાભાર્થીઓની પસંદગી

મામલતદારશ્રી અને જિલ્લા પુરવઠા અધિકારીશ્રીની સ્વવિવેક-બુદ્ધિના આધારે



૩૬. અન્નમ્ બ્રહ્મ યોજના

લાભ કોને મળે

જે વ્યક્તિ કે કુટુંબ પાસે કોઈ પણ પ્રકારનું રેશનકાર્ડ નથી, અત્યંત ગરીબ/અશક્ત/નિરાધાર વ્યક્તિ, હોસ્પિટલના બિછાને પડેલ દર્દી કે જેમને અનાજની જરૂરિયાત છે, સામાન્ય દેખાવ પરથી યોગ્ય લાગે તેવી જરૂરિયાતમંદ વ્યક્તિ, ઘરવિહોણી એકલી વ્યક્તિ અથવા કુટુંબ (બાળકો સહિત), ઘરવિહોણા અને અનાથ બાળક એટલે કે સ્ટ્રીટ ચિલ્ડ્રન

કેટલો લાભ મળે

- પસંદગી પામેલ લાભાર્થીને પ્રથમ તબક્કે ૬ માસ માટે અન્નમ્ બ્રહ્મ નામની યોજનાનું કાર્ડ મળશે.
- માસિક ૧૦થી ૧૫ કિલોગ્રામ અનાજ વિનામૂલ્યે મળશે.
- ૬ માસ પૂરા થતા પહેલા મામલતદારશ્રી/જિલ્લા પુરવઠા અધિકારીશ્રી જરૂરી સમીક્ષા કરી વધુ ૬ માસ માટે કાર્ડ રીન્યુ કરી શકશે. લાભાર્થી વ્યક્તિ અથવા કુટુંબ જો કોઈ ચોક્કસ રહેઠાણ પ્રાપ્ત કરે તો જરૂરી પુરાવાના આધારે યોગ્ય ચકાસણી બાદ મળવાપાત્ર જે-તે કેટેગરીનું રેશનકાર્ડ મળી શકશે.

લાભ ક્યાંથી મળે

મામલતદારશ્રીની કચેરી

લાભાર્થીઓની પસંદગી

મામલતદારશ્રી અને જિલ્લા પુરવઠા અધિકારીશ્રીની સ્વવિવેક-બુદ્ધિના આધારે

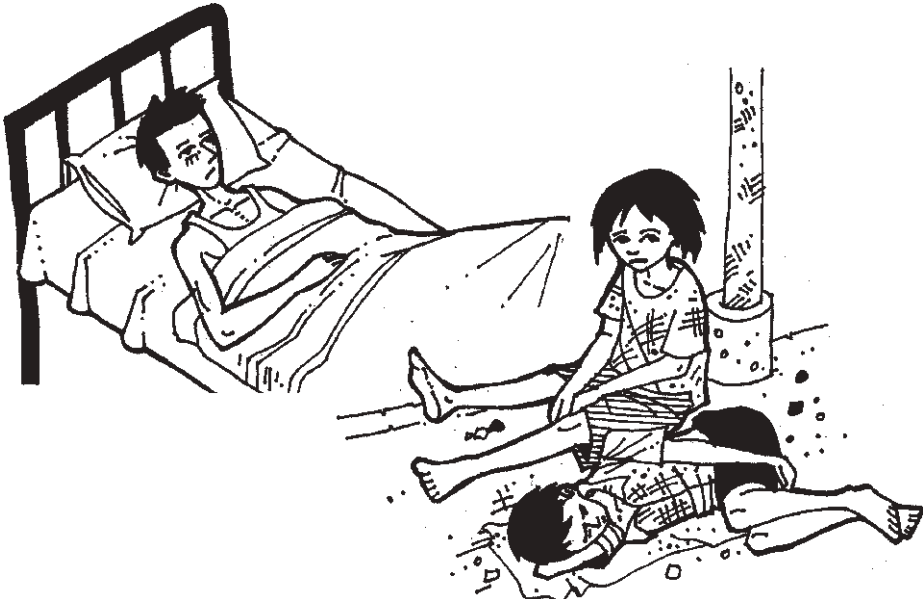

રોજગારી અને ખેતી વાડી અંગેની યોજનાઓ

૩૭. મહાત્મા ગાંધી રાષ્ટ્રીય ગ્રામીણ રોજગાર બાંધરી યોજના

લાભ કોને મળે

ગ્રામીણ નાગરિક

કેટલો લાભ મળે

- વર્ષ દરમ્યાન એક કુટુંબને ૧૦૦ દિવસની બિન-કુશળ રોજગારીની બાંધરી
- કામ કરવા ઈચ્છતા કુટુંબ માટે જોબકાર્ડ અને માગણી કર્યાના ૧૫ દિવસમાં રોજગારી
- રહેઠાણના પાંચ કિ.મી. અંતરમાં કામ.
- પંચાયત કામ ન આપે તો બેરોજગારી ભથ્થાની જોગવાઈ.
- કામ કર્યાના ૧૫ દિવસમાં ચૂકવણું અને કાર્ય કર્યું હોય તે મુજબનું ચૂકવણું (રૂ. ૧૯૪/- પ્રતિદિન)
- કાર્યસ્થળે પીવાનાં પાણી, બાળસંભાળ તથા પ્રાથમિક સારવાર જેવી સુવિધાઓ અને અકસ્માત થાય તો વળતર

લાભ ક્યાંથી મળે

લાભ હેતુ કામ કરવા ઈચ્છુક કુટુંબે ગ્રામ પંચાયતમાં નોંધણી અને જોબકાર્ડની માગણી કરવાની રહેશે. માગણીના ૧૫ દિવસમાં જોબકાર્ડની જાણવણી કરવામાં આવશે. નોંધણી હેતુ પંચાયતના નાગરિક અંગેનો પુરાવો આપવાનો રહેશે. કામ હેતુ પંચાયતમાં કામની માંગણી કરવાની રહેશે. માંગણીના ૧૫ દિવસમાં કામ આપવામાં આવશે.

કયા કયા પુરાવા જોઈએ

- રેશનકાર્ડ
- ચૂંટણીકાર્ડ
- આધાર કાર્ડ
- બેંક પાસબુકની નકલ



૩૮. કૃષિ વૈવિધ્યકરણ યોજના

લાભ કોને મળે

આદિજાતિ વિસ્તારના લોકો માટે, નોંધાયેલ અનુસૂચિત જનજાતિ ખેડૂત

કેટલો લાભ મળે

૧. પ્રમાણિત બિયારણ અને ખાતરનું કીટ વિતરણ કરવામાં આવે છે. લાભાર્થીએ
૩. ૫૦૦ રોકડા ફાળો આપવાનો હોય છે.
૨. પ્રમાણિત બિયારણ: મકાઈ, રીંગણ, ટાંમેટા, ભીંડા, કારેલા, દૂધી
ખાતર: યુરીયા, NPK, AS.

લાભ ક્યાંથી મળે

જિલ્લા પ્રાયોજના કચેરીથી

ક્યા ક્યા પુરાવા જોઈએ

- ૭/૧૨અના ઓરીજીનલ પુરાવા, જાતીનો દાખલો, બેંક પાસબુકની નકલ અથવા રદ કરેલ ચેક, આધારકાર્ડ

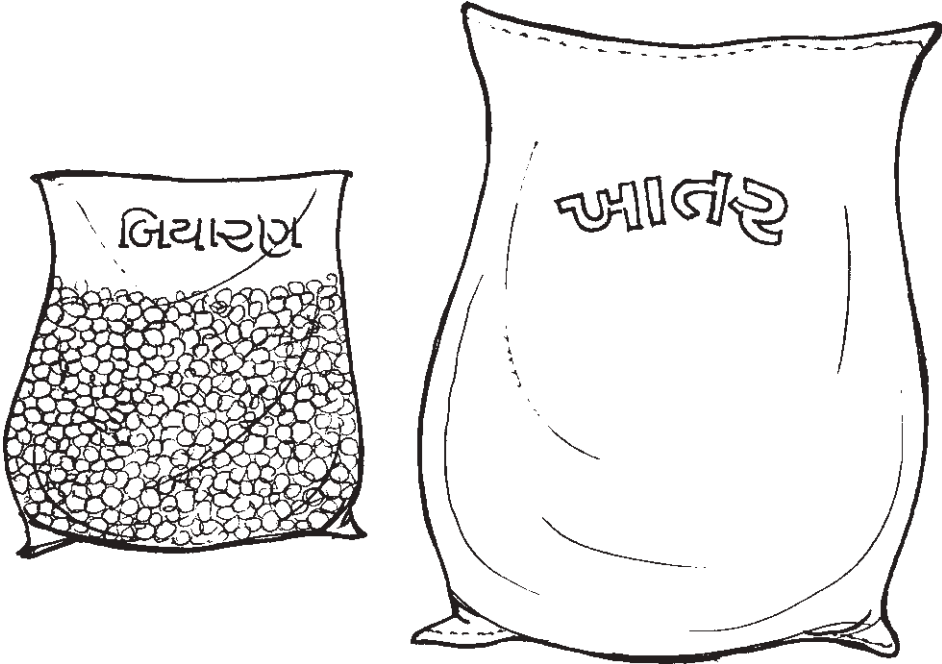

૩૯. બકરાં એકમ (૧૦ + ૧)ની સ્થાપના માટે સહાય

લાભ કોને મળે

અનુસુચિત જાતિના લાભાર્થી, અનુસુચિત જનજાતિની મહિલા લાભાર્થીઓ (વિધવા/ત્યક્તા/શારિરીક અપંગને પ્રધાન્ય), જનરલ કેટેગરીના પુખ્તવયના કુટુંબના એકજ લાભાર્થીઓને

કેટલો લાભ મળે

એકમ કિંમતના ૫૦ ટકા સહાય અથવા મહત્તમ રૂ. ૩૦,૦૦૦/-

(અ) ૧૦ બકરીની ૧ (એક) બકરી દીઠ રૂ. ૨૬૫૦/- લેખે	
રૂ. ૨૬૫૦ X ૧૦	રૂ. ૨૬,૫૦૦
૧ (એક) નર બકરાંની ખરીદી રૂ. ૩૫૦૦	રૂ. ૩,૫૦૦
કુલ	રૂ. ૩૦,૦૦૦
(બ) નિભાવ ખર્ચ (લાભાર્થીને ચુકવવાનો)	
(૧) ખોરાક-પાણીના સાધનો	રૂ. ૩,૦૦૦
(૨) રહેઠાણ અને ફેન્સીંગ	રૂ. ૬,૦૦૦
(૩) ધાસચારો અને ખાણદાણ	રૂ. ૧૮,૦૦૦
(૪) દવાનો ખર્ચ	રૂ. ૧,૫૦૦
કુલ	રૂ. ૩૦,૦૦૦
(અ) + (બ)	રૂ. ૬૦,૦૦૦



ટોલ ફ્રી ફોન નંબર
૧૮૦૦૨૩૩૪૫૬૭

લાભ ક્યાંથી મળે

Ikhedut portal પર ઓનલાઈન અરજી/તાલુકા પશુ દવાખાનાના પશુ ચિકિત્સા અધિકારીને સંપર્ક કરવો. નાયબ પશુપાલન નિયામક, જિલ્લા પંચાયત.

કયા કયા પુરાવા જોઈએ

- જાતિનો દાખલો - સક્ષમ અધિકારી દ્વારા
- બેંક પાસબુકની નકલ અથવા રદ કરેલ ચેક
- બારકોડેડ રેશનકાર્ડની નકલ
- જન્મ તારીખનો દાખલો
- ચુંટણી કાર્ડ/સરકાર માન્ય ફોટો ઓળખકાર્ડ
- અનુ.જનજાતિની લાભાર્થી મહિલા ફોટો ઓળખકાર્ડ શારિરીક અપંગતા ધરાવતી હોય તો તે અંગેનું સક્ષમ અધિકારીનું પ્રમાણપત્ર.
- લાભાર્થીઓએ બકરાં યુનિટ સાથે લાભાર્થીઓનો પોતાનો ફોટો આપવાનો રહેશે.
- આધાર કાર્ડની નકલ

શરતો

૧. દરેક લાભાર્થીઓને સહાયની યોજના હેઠળ ૧૦ બકરી અને ૧ નર બકરાંનું યુનિટ આપવાનું રહેશે. બકરીઓ ૧ થી ૨ વર્ષ સુધીની તથા બકરા ૨ થી ૩ વર્ષનો ખરીદવાનો રહેશે.
૨. લાભાર્થીઓને ખોરાક, પાણી, ઘાસચારો, રહેઠાણ અને ખાણદાણનો ખર્ચ ૫૦ ટકા ફાળા તરીકે ભોગવવાનો રહેશે.
૩. આ એકમ સામાન્ય સંજોગોમાં ત્રણ વર્ષ સુધી નિભાવવાનું રહેશે.
૪. યોજના હેઠળ બકરાંની ખરીદી સમિતિ (પશુપાલન તાલુકા લેવલની સમિતિ) મારફતે કરવાની રહેશે.
૫. યોજના અંગેના અમલીકરણ અંગેની સર્વ સત્તા પશુપાલન નિયામકશ્રીને રહેશે તથા યોજનાના અમલીકરણમાં જરૂર જણાય તે મુજબ શરતો અને બોલીઓમાં સુધારા વધારા કરવાની સત્તા પશુપાલન નિયામકશ્રીની રહેશે તથા લાભાર્થીને બંધનકર્તા રહેશે.

૪૦. ૨૫ આર.આઈ.આર પક્ષી એકમ સહાય

લાભ કોને મળે

અનુસૂચિત જાતિ, અનુસૂચિત જનજાતિ તેમજ આર્થિક રીતે નબળા વર્ગના લોકોને પુરક રોજગારી પુરી પાડવી.

કેટલો લાભ મળે

રૂ.૬૦૦૦ યુનીટ કિંમતના ૭૫ ટકા સહાય અથવા મહત્તમ રૂ.૪૫૦૦ ની સહાયથી પણ (૨૫ આર.આઈ.આર પક્ષી યુનિટ)

લાભ ક્યાંથી મળે

ઘનિષ્ઠ મરઘાં વિકાસ ઘટક/જિલ્લા મરઘાં વિસ્તરણ કેન્દ્ર

ક્યાં ક્યાં પુરાવા જોઈએ

- મરઘાં પાલન તાલીમ પ્રમાણપત્ર
- બારકોડેડ રેશનકાર્ડની નકલ
- રહેઠાણનો પુરાવો
(ગુજરાતના વતની)
- ફોટો પ્રમાણપત્ર
- જાતિનો દાખલો
- પાસપોર્ટ સાઈઝ ફોટો
- શૈક્ષણિક પ્રમાણપત્રો
- બાહેંધરી પત્રક

શરતો

- કુટુંબના એક સભ્યને લાભ આપવામાં આવશે.
- લાભાર્થીએ મરઘા પાલનની તાલીમ મેળવેલ હોવી જોઈએ
- લાભાર્થીને ૬ થી ૮ અઠવાડિયાના ઉછરેલ આર.આઈ.આર પક્ષી આપવાના રહેશે. જ્યારે રાત્રી રક્ષણ માટે ખુડો કે વાંસનો ટોપલો અને ખોરાક પાણીના સાધનો લાભાર્થીએ લાવવાના રહેશે.
- યુનીટના પક્ષીઓમાં રસીકરણ સમયસર કરાવવાનું રહેશે.
- ત્રણ વર્ષ બાદ તે જે કુટુંબને પુનઃલાભ આપી શકાય.

૪૧. મરઘાં પાલન તાલીમ સ્ટાઈપેન્ડ

લાભ કોને મળે

અનુસૂચિત જનજાતિ, અનુસૂચિત જાતિ તેમજ આર્થિક રીતે નબળા વર્ગના લોકોને

કેટલો લાભ મળે

નાણાં સ્વરૂપે (મહત્તમ રૂ. ૨૦૦૦)

લાભ ક્યાંથી મળે

ઘનિષ્ટ મરઘાં વિકાસ ઘટક, જિલ્લા મરઘાં વિસ્તરણ કેન્દ્ર

ક્યા ક્યા પુરાવા જોઈએ

- જાતિના પુરાવા
- ફોટો
- બેન્ક પાસબુકની નકલ
- બીપીએલ સ્કોર કાર્ડ
- આધારકાર્ડની નકલ
- શૈક્ષણિક લાયકાતના પુરાવા

શરતો

- એક કુટુંબના એક સભ્યને લાભ આપી શકાશે.
- આ યોજનામાં ગરીબી રેખા હેઠળના ઈસમો તથા મહિલાઓને પ્રધાન્ય આપવાનું રહેશે.
- મરઘાં પાલન તાલીમ લેનાર તાલીમાર્થી ને દૈનિક રૂ. ૩૦૦ પ્રમાણે ૬ દિવસાના રૂ. ૧૮૦૦ મળી મહત્તમ કુલ રૂ. ૨૦૦૦ ચુકવવાના રહેશે.

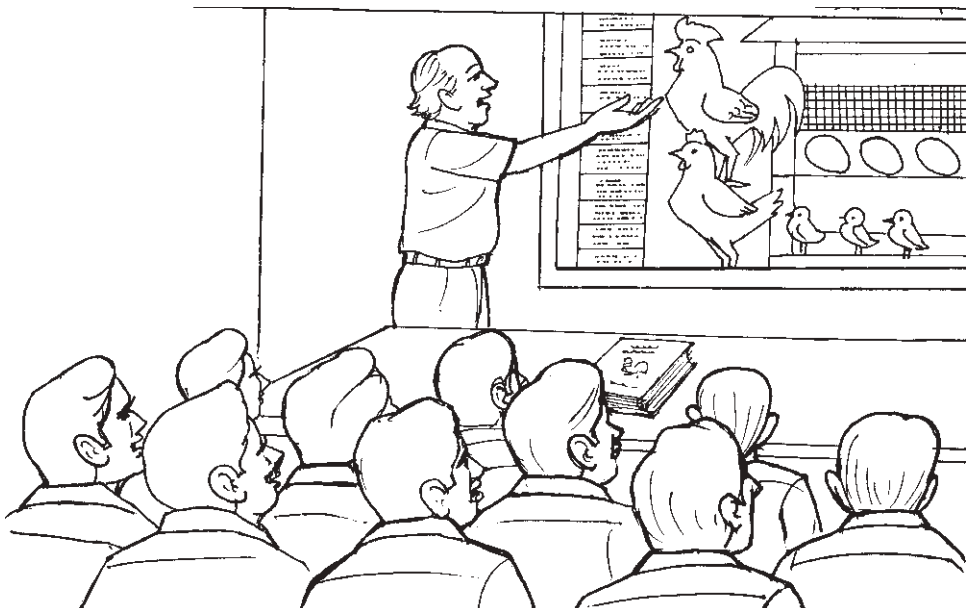

૪૨. ૧૦૦ બ્રોઇલર પક્ષી ફાર્મની સ્થાપના માટે સહાય

લાભ કોને મળે

અનુસૂચિત જાતિના લોકોને

કેટલો લાભ મળે

રૂ. ૩૬,૦૦૦ યુનિટ કિંમતના ૭૫ ટકા અથવા મહત્તમ રૂ. ૨૭,૦૦૦ બે માંથી જે ઓછું હોય તે પક્ષી સ્વરૂપે સહાય (૧૦૦ બ્રોઇલર પક્ષી એકમ (૧૦૦ બ્રોઇલર ફાર્મની સ્થાપના માટે સહાય)

લાભ ક્યાંથી મળે

ઘનિષ્ઠ મરઘાં વિકાસ ઘટક/જિલ્લા મરઘાં નિદર્શ કેન્દ્ર

કયા કયા પુરાવા જોઈએ

- જાતિ અંગેનું પ્રમાણપત્ર
- મરઘાં પાલન તાલીમ પ્રમાણપત્ર
- બારકોડેડ રેશનકાર્ડની નકલ
- ફોટો પ્રમાણપત્ર
- આધારકાર્ડની નકલ
- ૭-૧૨ નો ઉતારો/સ્ટેમ્પ પર જમીન ભાડાપટ્ટાનું કરારનામું)

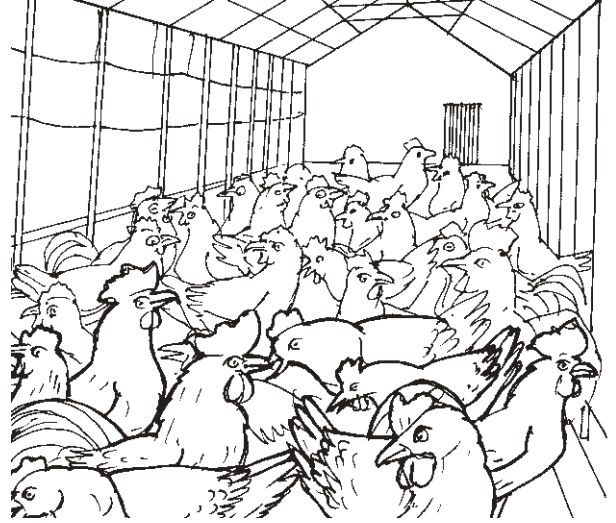

શરતો

- એક જ કુટુંબના એક સભ્યને લાભ આપી શકાશે.
- ત્રણ વર્ષ બાદ તે જ કુટુંબને પુનઃલાભ આપી શકાશે.
- અરજદારે ફાર્મ બાંધવા માટે જરૂરી પોતાની જમીન અથવા ભાડા પટ્ટેથી ૨ વર્ષ ઉપર જમીન સંપાદિત કર્યા અંગેનો દાખલો અરજી સાથે રજૂ કરવાનો રહેશે.
- લાભાર્થીએ ૧૦૦ એક ફૂટનું ક્ષેત્રફળ ધરાવતો શેડ ઘટકના અધિકારીની સૂચના મુજબ તૈયાર કરાવવાનો રહેશે.
- લાભાર્થીએ ૧૦૦ લો ઈનપુટ કક્ષાના બ્રોઇલર પક્ષીના બચ્ચાં, જરૂરી મરઘાં આહાર, ખોરાક તથા પાણીના સાધનો લાવવાના રહેશે.
- આ એકમ સામાન્ય સંજોગોમાં ૨ વર્ષ માટે નિભાવવાનું રહેશે.

૪૩. અકસ્માતે પશુ મૃત્યુ વળતર (સહાય) ચૂકવવાની યોજના

લાભ કોને મળે

તમામ પશુપાલકોને નાણાકીય સહાય સ્વરૂપે

કેટલો લાભ મળે

ફૂડ પોઈઝનીંગ, સ્નેક લાઈટ, કેમીકલ પોઈઝીંગ, હડકવા, એન્થ્રેસ અને બર્ડ ફ્લ્યુ, જેવા અસાધ્ય રોગથી પશુ આકસ્મિક મૃત્યુ થયેલ હોય તો તેવા સંજોગોમાં ખાસ કરીને ગરીબ પશુપાલકોની રોજીરોટી છીનવાય ન જાય એના માટે આર્થિક સહાય.

આ યોજના હેઠળ વળતર ચુકવવા અંગેની વિગત દર્શાવતું પત્રક

પશુની વિગત	વળતરની કિંમત રૂ.	વળતર માટે કુટુંબદીઠ મહત્તમ સહાય
ગાય-૧	૧૬,૦૦૦	૨ પશુઓ માટે
ભેંસ-૧	૧૬,૪૦૦	૨ પશુઓ માટે
બળદ-૧	૧૫,૦૦૦	૨ પશુઓ માટે
પાડા-પાડી - વાછરડા-વાછરડી-૧ (છ માસથી ઉપરના)	૧૦,૦૦૦	૨ પશુઓ માટે
ગદર્ભ, પોની અને ખચ્ચર-૧	૧૦,૦૦૦	૨ પશુઓ માટે
ઘેટાં-બકરાં (પુખ્ત વયના)-૧	૧,૬૫૦	૧૦૦ પશુઓ માટે
ઊંટ-ઘોડા (પુખ્ત વયના)-૧	૧૫,૦૦૦	૨ પશુઓ માટે
મરઘાં-બતકાં (પુખ્ત વયના)-૧	૩૭ પ્રતિ પક્ષી	૪૦ પક્ષીઓ માટે (રૂ. ૪૦૦ ની મર્યાદામાં)

લાભ ક્યાંથી મળે

જીલ્લાની નાયબ મદદનીશ પશુપાલન નિયામકની કચેરીથી તથા નજીકના પશુદવાખાના ખાતેથી

ક્યા ક્યા પુરાવાઓ જોઈએ

- રોગચાળામાં પશુઘન-મરઘાં-બતકના મૃત્યુ થાય તેની નોંધણી જે તે ગામના તલાટી કમ મંત્રીના નમૂના ૧૫ના રજીસ્ટરમાં તેના માલીકના નામે નોંધણી થયેલ હોય આ અંગેનું પ્રમાણપત્ર વળતરની અરજી સાથે સામેલ કરવાનું રહેશે.
- પશુ ચિકિત્સા અધિકારીશ્રી પાસેથી સારવારમાં કે રસીકરણ કરાવવામાં બેદરકારી રાખેલ નથી તથા પોસ્ટ પોર્ટમ પ્રમાણપત્ર સામેલ રાખવું.



૪૪. સંકલિત ડેરી વિકાસ યોજના

લાભ કોને મળે

અનુસૂચિત જનજાતિ, આદિવાસી તાલુકાના ૦-૨૦ સ્કોરવાળા ગરીબી રેખા હેઠળના આદિવાસી કુટુંબને. લાભાર્થી દૂધ મંડળીના સભાસદ હોવા જોઈએ.

કેટલો લાભ મળે

આ યોજના હેઠળ પસંદ કરેલા લાભાર્થીને બે દૂધાળા પશુનો લાભ આપવામાં આવે છે. ઓછી જમીન ધરાવતા આદિવાસી કુટુંબને દૂધાળા પશુ ઉપરાંત પશુ વિમો, પશુ ખાણદાણ, વાસણોની કીટ, કેટલ ટ્રાન્સપોર્ટેશન, પશુ-સારવાર તથા લાભાર્થીને તાલીમની સંલગ્ન સવલતો આપવામાં આવે છે.

આ યોજના હેઠળ આપવામાં આવતી યુનિટ કોસ્ટની રકમ રૂ.૫૪,૦૦૦/- નિયત દર કરેલ છે. (જેમાં ભારત સરકારના સહાય રૂ.૧૭,૪૦૦/- રાજ્ય સરકારની સહાય રૂ.૧૫,૦૦૦ જીટીડીસી લોન રૂ.૨૦,૦૦૦ તથા લાભાર્થી ફાળો રૂ.૨૦૦૦)

લાભ ક્યાંથી મળે

આદિજાતિ વિસ્તારોમાં આવેલી જીલ્લા દૂધ ઉત્પાદક સંઘો દ્વારા આ યોજનાનું અમલીકરણ કરવામાં આવે છે. પ્રાયોજન વહીવટદારશ્રીની કચેરી

ક્યા ક્યા પુરાવા જોઈએ

- બીપીએલ સ્કોર
- બારકોડેડ રેશનકાર્ડની નકલ
- બેન્ક પાસુબકની નકલ.

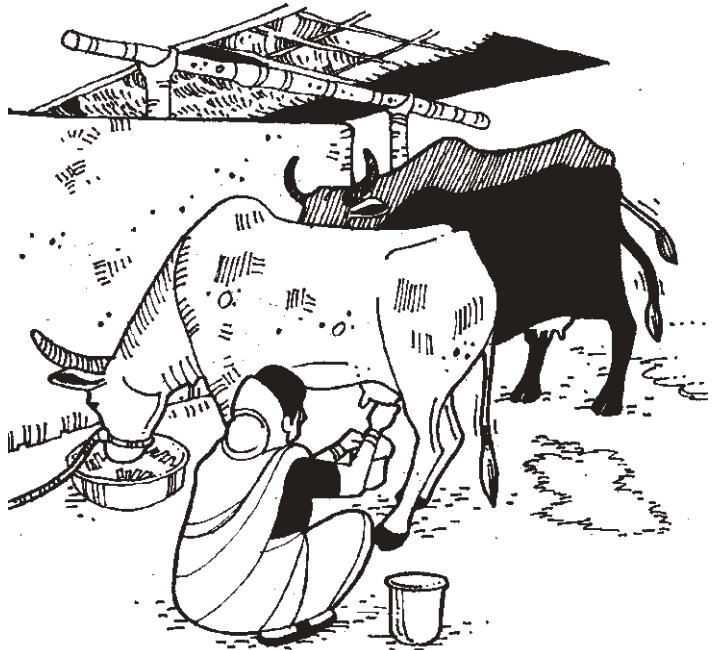

૪૫. માનવગરીમા યોજના

લાભ કોને મળે

અનુસૂચિત જાતિ, અનુસૂચિત જનજાતિ અને અન્ય પછાત વર્ગના લાભાર્થીઓને સાધનો/ટુલ્સકીટ્સ પુરા પાડી સ્વરોજગારી આપવાની યોજના

કેટલો લાભ મળે

લાભાર્થી કુટુંબને કીટ્સ સ્વરૂપમાં ફક્ત બે પ્રકારના સાધનો આપવામાં આવે છે. જે તેમની જરૂરિયાત કુટુંબની પૃષ્ઠભૂમિ, વારસાગત હુન્નર અને લીધેલ તાલીમ કૌશલ્ય, ગામમાં તે પ્રકારના ધંધાનું ટકાઉપણું વગેરેને રૂ. ૬૦૦૦ કુટુંબોને વિનામૂલ્યે આપવામાં આવે છે.

સાધનો અંગેની યાદી

લુહારીકામ, સુથારી કામ, નેતર વાસકામ, બાગાયતી કામની ટુલકીટ્સ, કુંભારી કામ, પ્લમ્બબીંગ, કેટરીંગ, ટેલરીંગ એન્ડ ગારમેન્ટ્સ, ઈલેક્ટ્રીક એમ્પ્લાયન્સ રીપેરીંગ, કોમ્પ્યુટર રીપેરીંગ, મોબાઈલ રીપેરીંગ, ઓટોમોબાઈલ્સ-સ્કુટર, મોટરસાયકલ રીપેરીંગ, મંડપ ડેકોરેશન, લાઈટ એન્ડ સાઉન્ડ, પેકેજીંગ, મેંગો પલ્પ એન્ડ પેકેજીંગ યુનિટ, મીની કેબિન વીથ પ્રોવિઝન સ્ટોર્સ, ઠંડા પાણીના મશીન, બનાના પ્લાન્ટ, વેસ્ટમાંતી પેકેજીંગ પેપર્સ, ડીસ-વાટકા મેકીંગ યુનિટ, પાપડ અથાણા, લેઘરવર્કસ,

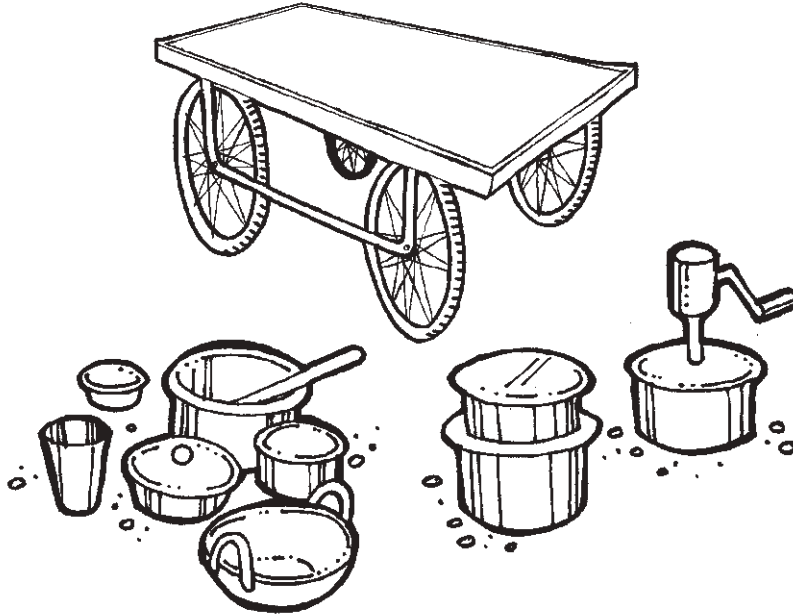

અનાજ દળવાની ઘંટી, જ્યુસ સેન્ટર, સીમેન્ટ બ્લોક બનાવવા, પોર્ટલેબલ વેલ્ડિંગ મશીન, કડીયાકામના સાધનો, લોન્ડ્રી, માર્બલ-કોટ સ્ટોન કટીંગ મશીન, ફેબ્રીકેસન, પેઈન્ટીંગ, હેરકટીંગ, ઈલેક્ટ્રીક રંધો

લાભ કયાંથી મળે

નિયામક, અનુસૂચિત જાતિ કલ્યાણની કચેરી

કયા કયા પુરાવા જોઈએ

- બારકોડેડ રેશનકાર્ડની નકલ
- જાતિ અંગેનું પ્રમાણપત્ર
- ઉંમરનો પુરાવો
- પાસપોર્ટ સાઈઝનો ફોટો
- બી.પી.એલ લાભાર્થીનો સ્કોરની નકલ
- આવકનો દાખલો - સક્ષમ અધિકારીનો
- શૈક્ષણિક લાયકાતના આધાર પુરાવા
- આધારકાર્ડની નકલ
- બેન્ક પાસબુક અથવા રદ કરેલ ચેક

શરતો

(૧) અરજદાર મુળ ગુજરાત રાજ્યના વતની હોવા જોઈએ (૨) અરજદાર કુટુંબની વાર્ષિક આવક ગ્રામ્ય વિસ્તાર માટે રૂ.૧,૨૦,૦૦૦ અને શહેરી વિસ્તાર માટે રૂ.૧,૫૦,૦૦૦ થી વધુ હોવી જોઈએ નહીં. (૩) અનુસૂચિત જાતિ પૈકી અતિપછાત જાતિના અરજદારોને આવકમર્યાદાનું ધોરણ લાગુ પડશે નહીં. (૪) અરજદારની ઉંમર જાહેરાતની તારીખે ૧૮ વર્ષથી ઓછી નહીં અને ૬૦ વર્ષથી વધુ ન હોવી જોઈએ. (૫) અરજદાર કે તેમના કુટુંબના સભ્યોએ ગુજરાત અનુસૂચિત જાતિ વિકાસ નિગમ કે રાજ્યની અન્ય કોઈ એજન્સી, સંસ્થા કે બેંકમાંથી સબસીડીરાઈઝ ધિરાણ મેળવેલ હોવું જોઈએ નહિ. (૬) અગાઉના વર્ષમાં અનુ.જાતિ વિકાસ નિગમ, ગાંધીનગર તેમજ આ ખાતા દ્વારા માનવગરીમા યોજના હેઠળ અને જિલ્લા ઉદ્યોગ કેન્દ્રની માનવ કલ્યાણ યોજનામાં જે ઈસમોએ લાભ લીધેલ હોય તેઓને આ યોજનાનો લાભ મળવાપાત્ર થશે નહીં.

૪૬. માનવકલ્યાણ યોજના

લાભ કોને મળે

- ગ્રામ્ય વિસ્તારના લાભાર્થી જે ગરીબી રેખાની યાદીમાં હોય (આવકનો દાખલો રજૂ કરવાનો રહેતો નથી)
- અરજદાર આર્થિક રીતે પછાત વર્ગોના સમુહના હોય. કુટુંબની વાર્ષિક આવક ગ્રામ વિસ્તાર માટે રૂ.૧,૨૦,૦૦૦/- અને શહેરી વિસ્તાર માટે રૂ.૧,૫૦,૦૦૦/- હોય.
- ૧૬ વર્ષથી ૬૦ વર્ષ

કેટલો લાભ મળે

રૂ. ૮૦૦૦ ની મર્યાદામાં લાભાર્થી દીઠ સાધન ઓજારના સ્વરૂપમાં યાદી પરીશિષ્ટ-૧માં આપેલ છે.

લાભ ક્યાંથી મળે

સંબંધિત જિલ્લા ઉદ્યોગ કેન્દ્ર

ક્યા ક્યા પુરાવા જોઈએ

- પાસપોર્ટ સાઈઝનો ફોટો
- બારકોડેડ રેશનકાર્ડની પ્રમાણિત નકલ
- ઉંમરનો પુરાવો • જાતિનો દાખલો
- ગ્રામ્યમાં બીપીએલ સ્કોર નંબર સાથે શહેરી વિસ્તાર માટે સુવર્ણ રોજગારી કાર્ડની નકલ/આવકનો દાખલો
- ધંધાના અનુભવનો દાખલો
- ચૂંટણી ઓળખપત્રની નકલ
- આધારકાર્ડની નકલ

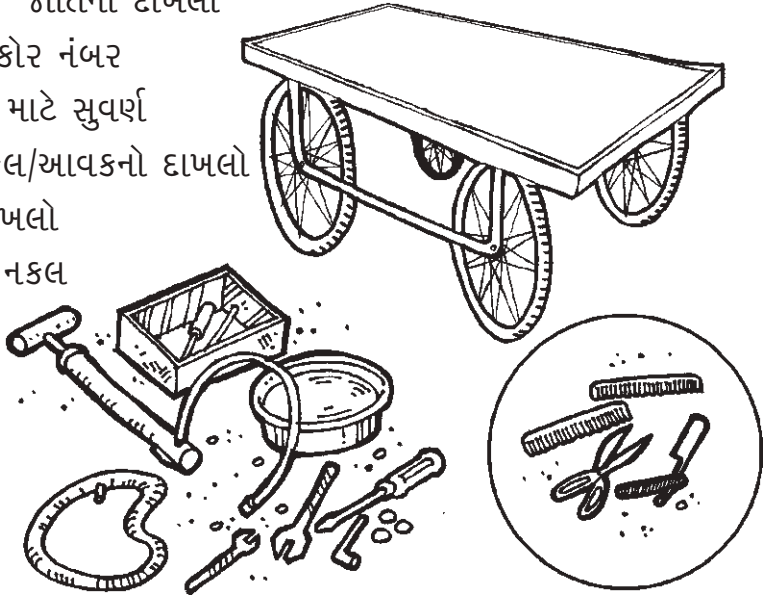

પરિશ્ચ-૧

૨૮ વ્યવસાય (ટ્રેડ) અને તેની ટૂલકીટની અંદાજિત રકમની વિગત

અ.ન.	ટ્રેડના નામ	અંદાજિત રકમ
૧.	કડીયા કામ	૧૪૫૦૦
૨.	સેન્ટીંગ કામ	૭૦૦૦
૩.	વાહન સર્વિસીંગ અને રીપેરીંગ	૧૬૦૦૦
૪.	મોચીકામ	૫૪૫૦
૫.	દરજીકામ	૨૧૫૦૦
૬.	ભરતકામ	૨૦૫૦૦
૭.	કુંભારી કામ	૨૫૦૦૦
૮.	વિવિધ પ્રકારની ફેરી	૧૩૮૦૦
૯.	પ્લમ્બર	૧૨૩૦૦
૧૦.	બ્યુટી પાર્લર	૧૧૮૦૦
૧૧.	ઇલેક્ટ્રીક એપ્લાયન્સીસ રીપેરીંગ	૧૪૦૦૦
૧૨.	ખેતીલક્ષી લુહારી/વેલ્ડીંગ કામ	૧૫૦૦૦
૧૩.	સુથારી કામ	૯૩૦૦
૧૪.	ઘોબીકામ	૧૨૫૦૦
૧૫.	સાવરણી અને સુપડા બનાવનાર	૧૧૦૦૦
૧૬.	દુધ-દંડી વેચનાર	૧૦૭૦૦
૧૭.	માછલી વેચનાર	૧૦૬૦૦
૧૮.	પાપડ બનાવટ	૧૩૦૦૦
૧૯.	અથાણા બનાવટ	૧૨૦૦૦
૨૦.	ગરમ, ઠંડા પીણા, અલ્પાહાર વેચાણ	૧૫૦૦૦
૨૧.	પંચર ફીટ	૧૫૦૦૦
૨૨.	ફ્લોર મીલ	૧૫૦૦૦
૨૩.	મસાલા મીલ	૧૫૦૦૦
૨૪.	રૂ ની દીવેટ બનાવવી (સખી મંડળની બહેનો)	૨૦૦૦૦
૨૫.	મોબાઈલ રીપેરીંગ	૮૬૦૦
૨૬.	પેપર કપ અને ડીશ બનાવટ (સખી મંડળ)	૪૮૦૦૦
૨૭.	હેર કટીંગ (વાખંદ કામ)	૧૪૦૦૦
૨૮.	રસોઈકામ માટે પ્રેશર કુકર (ઉજ્જવલા કનેક્શનના લાભાર્થી)	૩૦૦૦

૪૭. હેન્ડ ટૂલ્સ કીટમાં સહાય (એજુઆર-૩)

લાભ કોને મળે

અનુસૂચિત જનજાતિના ખેડૂતને

કેટલો લાભ મળે

હેન્ડ ટૂલ્સ કીટ: સાદી કોદાળી (૮ ઇંચ થી ૯ ઇંચ) નંગ - ૨, પાવડો નંગ - ૨
ખૂરપી નંગ - ૫, દાંતરડા નંગ - ૫, પજેઠી નંગ - ૨, કુહાડી નંગ - ૨
ત્રીકમ નંગ - ૧, એક હાર હાથ ઓરણી નંગ - ૨, નિંદણ પાવડી નંગ - ૩, કપાસની
સાડી ઉપાડવાનો ચીપીયો નંગ - ૧, પાણીનો ઝારો નંગ - ૨

સહાયનું ધોરણ પ્રતિ હેન્ડ ટૂલ્સ કીટના ખર્ચમાં ૭૫ ટકા અથવા રૂ. ૪,૫૦૦ ની
મર્યાદામાં બે માંથી જે ઓછું હોય તે સહાય મળવાપાત્ર છે.

લાભ ક્યાંથી મળે

જીલ્લા ખેતીવાડી કચેરી

કયા કયા પુરાવા જોઈએ

- ikhedut portal પર ઓનલાઈન અરજી કરવી
(<https://ikhedut.gujarat.gov>) અથવા અરજી કરેલ હોય એની નકલ
- જાતિનો દાખલો
- ખાતેદાર ખેડૂત
- રાશનકાર્ડ
- જમીનના દસ્તાવેજ ૭-૧૨નો ઉતારો
- બેંક પાસબુકની નકલ
- આધારકાર્ડની નકલ

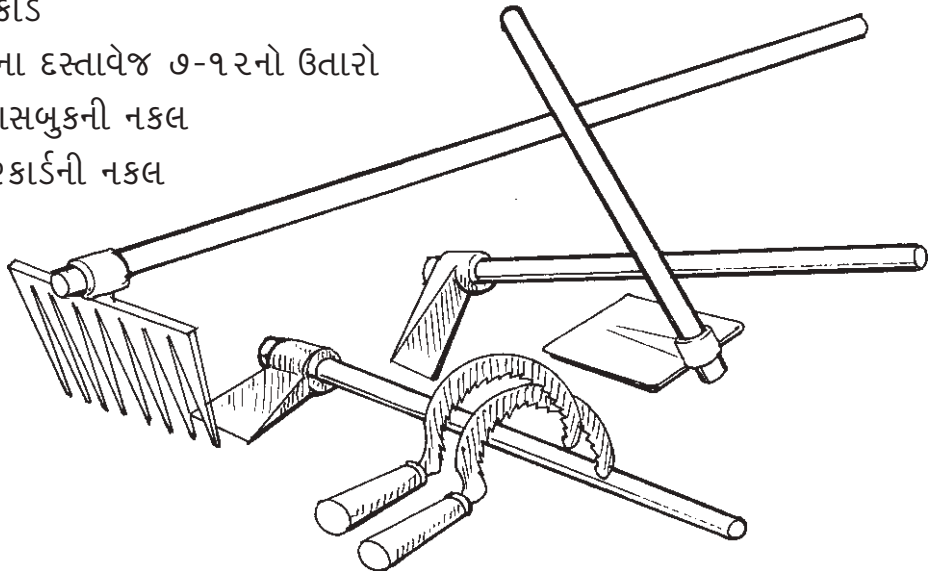

ખેતી વાડી માટે યાંત્રિકીકરણની પ્રવૃત્તિઓ માટેની યોજના

૪૮.૧ ટ્રેક્ટર સહાય

કોને મળવાપાત્ર

ખેડૂત ખાતેદાર (જેના નામે જમીન હોય)

યોજના

સહાયનું ધોરણ રૂ. ૪૫,૦૦૦/- અથવા કિંમતના ૨૫ ટકા બે માંથી જે ઓછું હોય તે પ્રમાણે (૪૦. હો.પા. સુધી) મળી શકે. સહાયનું ધોરણ રૂ. ૬૦,૦૦૦/- અથવા કિંમતના ૨૫ ટકા બેમાંથી જે ઓછું હોય તે પ્રમાણે (૪૦. હો.પા. થી ૬૦ હો.પા. સુધી) મળી શકે.

અરજી કોને કરવી

જિલ્લા ખેતીવાડી અધિકારી, નાયબ ખેતી નિયામક (વિ.) ATVT અધિકારી, પ્રોજેક્ટ ડાયરેક્ટર, આત્મા

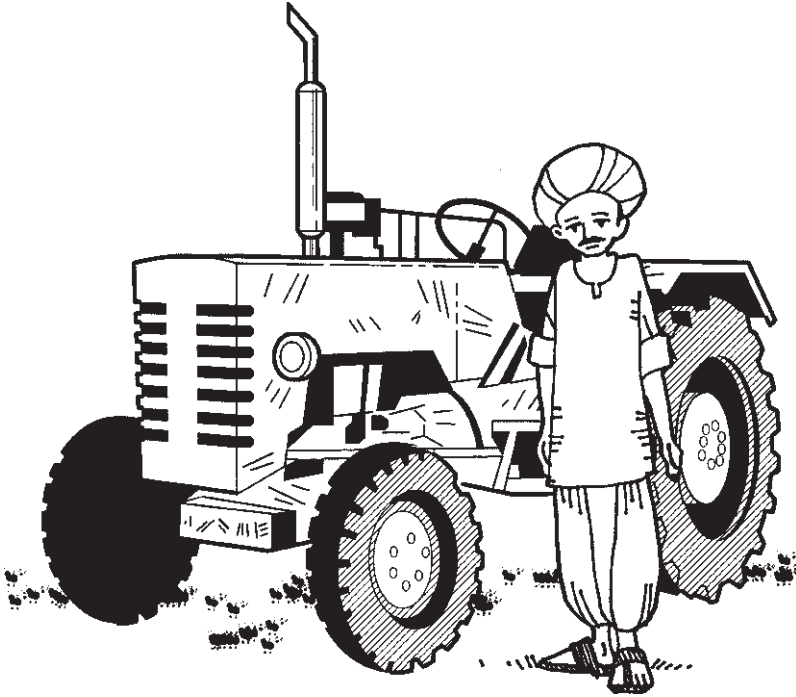

૪૮.૨ તાડપત્રી

કોને મળવાપાત્ર

ખેડૂત ખાતેદાર (જેના નામ જમીન હોય)

યોજના

તાડપત્રીની ખરીદ કિંમતના ૫૦ ટકા રૂ. ૧૨૫૦/- બે માંથી જે ઓછું હોય તે. ખાતાદીઠ વધુમાં વધુ બે નંગ (AGR-૨.૩.૪). ખાતા દ્વારા વખતોવખત જાહેર કરેલ પ્રાઈઝ ડીસ્કવરીના હેતુ માટે તૈયાર કરેલ પેનલમાં સમાવિષ્ટ ઉત્પાદકના અધિકૃત વિક્રેતા પાસેથી લાભાર્થી ખેડૂતે ખરીદ કરવાની રહે છે. (AGR-૨.૩.૪)

અરજી કોને કરવી

જિલ્લા ખેતીવાડી અધિકારી, નાયબ ખેતી નિયામક (વિ.) ATVT અધિકારી, પ્રોજેક્ટ ડાયરેક્ટર આત્મા

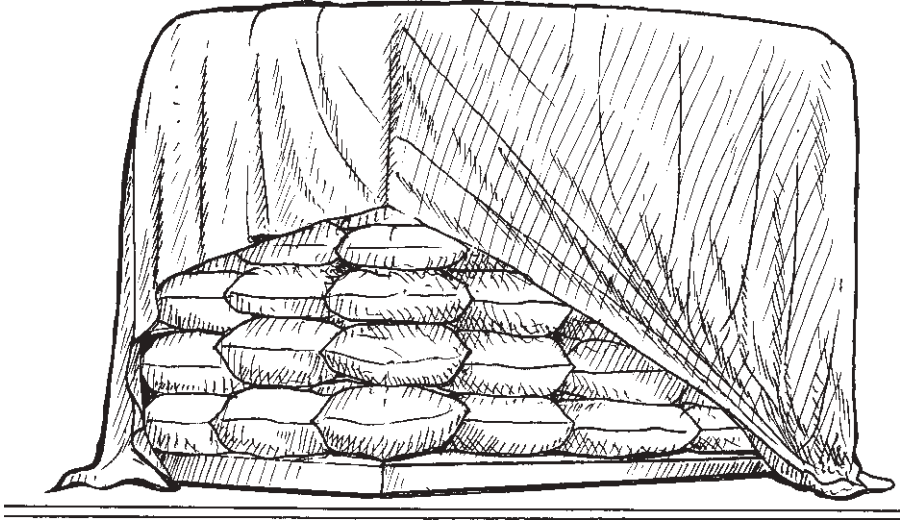

૪૮.૩ ઇલેક્ટ્રીક મોટર

કોને મળવાપાત્ર

ખેડૂત ખાતેદાર (જેના નામે જમીન હોય)

યોજના

૧.૩ હો.પા. ખર્ચના ૭૫ ટકા અથવા રૂ. ૮,૬૦૦/- બે માંથી જે ઓછું હોય તે ૨.૫ હો.પા. ખર્ચના ૭૫ ટકા થાય. રૂ. ૯,૭૫૦/- બે માંથી ઓછું હોય તે ૩.૭.૫ હો.પા. ખર્ચના ૭૫ ટકા અથવા રૂ. ૧૨,૯૦૦/- બે માંથી જે ઓછું હોય તે. ખાતા દ્વારા વખતોવખત જાહેર કરેલ પ્રાઈઝ ડિસ્કવરીના હેતુ માટે તૈયાર કરેલ પેનલમાં સમાવિષ્ટ ઉત્પાદક ના અધિકૃત વિકેતા પાસેથી લાભાર્થી ખેડૂતે ખરીદી કરવાની રહેશે.

અરજી કોને કરવી

જિલ્લા ખેતીવાડી અધિકારી, નાયબ ખેતી નિયામક (વિ.) ATVT અધિકારી, પ્રોજેક્ટ ડાયરેક્ટર, આત્મા

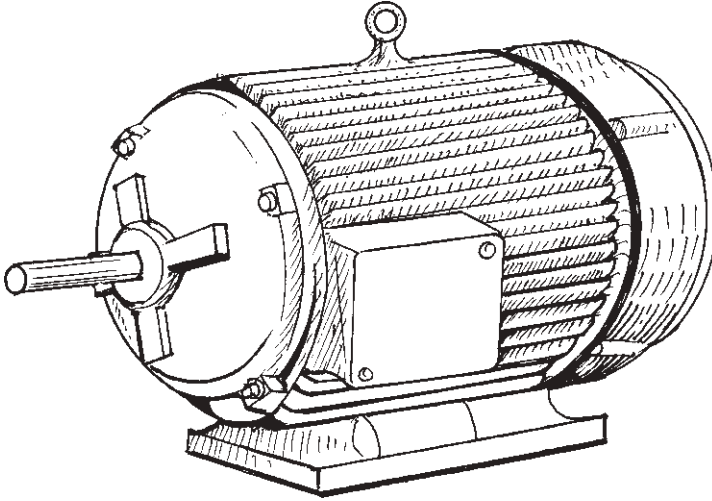

૪૮.૪ ઓઈલ એન્જીન

કોને મળવાપાત્ર

ખેડૂત ખાતેદાર (જેના નામે જમીન હોય)

યોજના

૩ થી ૩.૫ હો.પા. ખર્ચના ૭૫ ટકા અથવા રૂ. ૮,૭૦૦/- બે માંથી જે ઓછું હોય તે.
૫. હો.પા. ખર્ચના ૭૫ ટકા અથવા રૂ. ૧૨,૦૦૦/- બે માંથી જે ઓછું હોય તે. ૭.૫
થી ૮ હો.પા. ખર્ચના ૭૫ ટકા અથવા રૂ. ૧૩,૮૭૫/- બે માંથી જે ઓછું હોય તે.
ખાતા દ્વારા વખતોવખત જાહેર કરેલ પ્રાઈઝ ડીસ્કવરીના હેતુ માટે તૈયાર કરેલ
પેનલમાં સમાવિષ્ટ ઉત્પાદકના અધિકૃત વિકેતા પાસેથી લાભાર્થી ખેડૂતે ખરીદી કરવાની
રહે છે.

અરજી કોને કરવી

જિલ્લા ખેતીવાડી અધિકારી, નાયબ ખેતી નિયામક (વિ.) ATVT અધિકારી, પ્રોજેક્ટ
ડાયરેક્ટર, આતમા.

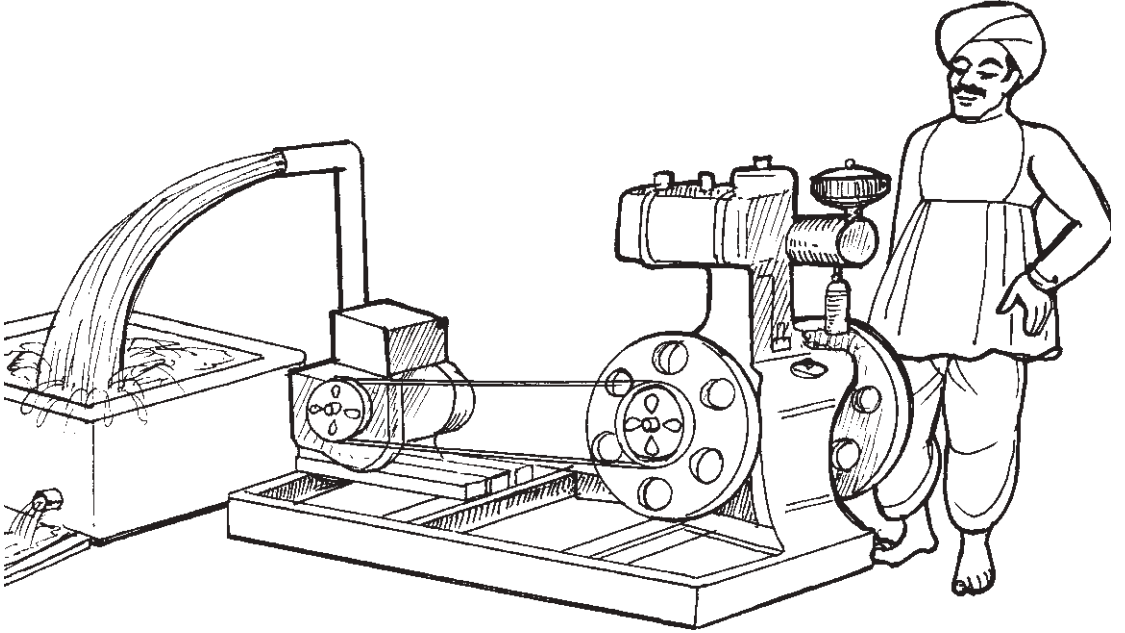

૪૮.૫ ખુલ્લી પાઈપ લાઈન

કોને મળવાપાત્ર

ખેડૂત ખાતેદાર

(જેના નામે જમીન હોય)

યોજના

હેક્ટર દીઠ ખર્ચના ૫૦ ટકા મીટર વધુ ૬૦૦ મીટર માટે રૂ. ૧૫,૦૦૦/- બે માંથી ઓછુ હોય તે. ખાતાદીઠ જે ઓછુ હોય તે. ખાતાદીઠ વધુમાં વધુ બે હેક્ટર દીઠ માટે (AGR-૬) હેક્ટર દીઠ ખર્ચના ૫૦ ટકા અથવા રૂ. ૪,૫૦૦/- બે માંથી જે ઓછું હોય તે. (AGR-૨) હેક્ટર દીઠ ખર્ચના ૭૫ ટકા અથવા રૂ.૬,૭૫૦/- બે માંથી જે ઓછુ હોય તે. વધુમાં વધુ ૨ હેક્ટર માટે. ડીસ્કવરીના હેતુ માટે તૈયાર કરેલ પેનલમાં સમાવિષ્ટ ઉત્પાદકના અધિકૃત વિક્રેતા પાસેથી લાભાર્થી ખેડૂતે ખરીદી કરવાની રહે છે.

અરજી કોને કરવી

જિલ્લા ખેતીવાડી અધિકારી, નાયબ ખેતી નિયામક (વિ.) ATVT અધિકારી.

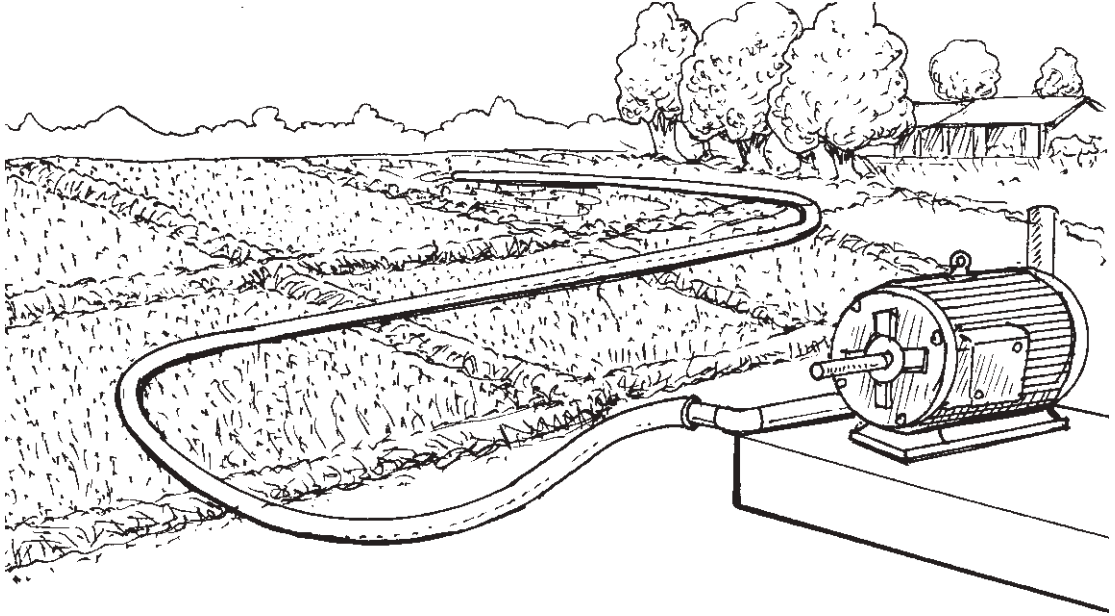

૪૮.૬ અંડરગ્રાઉન્ડ પાઈપલાઈન

કોને મળવાપાત્ર

ખેડૂત ખાતેદાર (જેના નામ જમીન હોય)

યોજના

અંડર ગ્રાઉન્ડ પાઈપલાઈન (આરસીસી) (૧) પથરાળ જમીન માટે (૧૫ સેમી. ૯ ૧૫ - મી.) ખર્ચના ૭૫ ટકા અથવા રૂ. ૯,૦૦૦/- બે માંથી જે ઓછું હોય તે. (૨) એલ્યુવીઅલ વિસ્તાર માટે (૧૫ સેમી X ૨૦૦ મી.) ખર્ચના ૭૫ ટકા અથવા રૂ. ૧૨,૩૦૦/- બે માંથી જે ઓછું હોય તે અંડરગ્રાઉન્ડ પાઈપલાઈન - (પી.વી.સી.) (૩) પથરાળ જમીન માટે (૧૧૦ મીમી દ. ૧૫મી ખર્ચના ૭૫ ટકા અથવા રૂ. ૧૦,૭૦૦/- બે માંથી જે ઓછું હોય તે (૪) પથરાળ જમીન માટે (૯૦મી X ૧૫૦મીમી.) - ખર્ચના ૭૫ ટકા અથવા રૂ. ૮,૪૫૦/- બે માંથી જે ઓછું હોય તે (૫) એલ્યુવીલ વિસ્તાર માટે (૧૧૦ X ૨૦૦મી) ખર્ચના ૭૫ ટકા અથવા રૂ. ૧૪,૨૫૦/- બે માંથી ઓછું હોય તે. (૬) એલ્યુવીલ વિસ્તાર માટે (૯૦મીમી X ૨૦૦મી.) ખર્ચના ૭૫ ટકા અથવા રૂ. ૧૧૨૫૦/- બે માંથી જે ઓછું હોય તે.

અરજી કોને કરવી

જિલ્લા ખેતીવાડી અધિકારી, નાયબ ખેતી નિયામક (વિ.), ATVT અધિકારી, પ્રોજેક્ટ ડાયરેક્ટર, આત્મા.

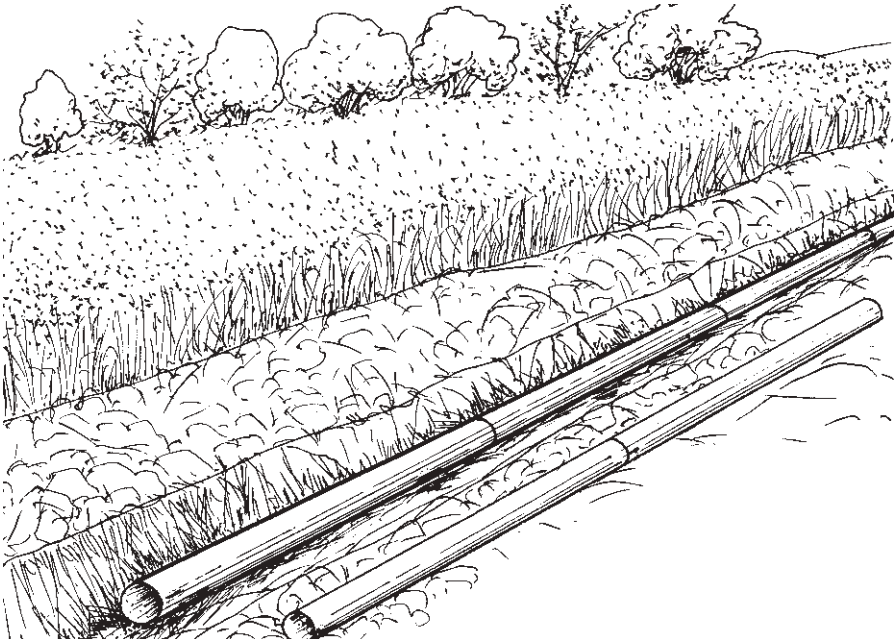

૪૮.૭ પાવર સંચાલિત સ્પ્રેયર

કોને મળવાપાત્ર

ખેડૂત ખાતેદાર (જેના નામે જમીન હોય)

યોજના

પાવર/મશીનથી ચાલતા સામન પરા સાધન કિંમતના ૫૦ ટકા અથવા ૩,૦૦૦/- બે માંથી જે ઓછું હોય તે. ખાતાદીઠ વધુમાં વધુ એક નંગ (AGR - ૨) પાવર/મશીન ચાલતા સાધન પર સાધનની કિંમતના ૭૫ ટકા અથવા રૂ. ૪,૫૦૦/- બે માંથી જે ઓછું હોય તે. ખાતાદીઠ વધુમાં વધુ એક નંગ (AGR - ૩) પાવર/મશીનથી ચાલતા સાધન પર સાધનની કિંમતના ૫૦ ટકા અથવા રૂ. ૩,૦૦૦/- બે માંથી ઓછું હોય તે. (AGR - ૪) ખાતાદીઠ વધુમાં વધુ એક નંગ (AGR - ૬).

અરજી કોને કરવી

જિલ્લા ખેતીવાડી અધિકારી, નાયબ ખેતી નિયામક (વિ.) ATVT અધિકારી.



૪૮.૮ ચાફ કટર (એન્જિન/ઇલે. મોટર ઓપરેટેડ)

યોજના

AGR 3 (FM)

અનુસુચિત જનજાતિનાં ખેડૂતો માટે પાવર ઓપરેટેડ ચાફ કટર : એજીઆર-૩
એફએમ હેઠળ: કુલ ખર્ચના ૫૦ ટકા અથવા રૂ. ૧૫ હજાર એ બે માંથી જે ઓછું હોય તે.

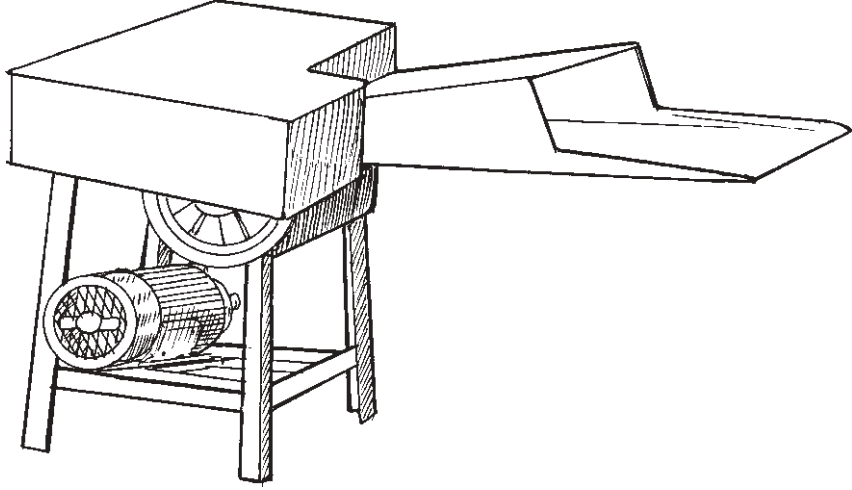

૪૯.૯ પમ્પ સેટ્સ

યોજના

AGR-3

(૧) ઓઇલ એન્જિન અનુસુચિત જનજાતિનાં ખેડૂતો માટે (અ) ૩ થી ૩.૫ હો.પા.ખર્ચના ૭૫ ટકા અથવા રૂ.૮૭૦૦/- બે માંથી જે ઓછું હોય તે, (બ) ૫ હો.પા. ખર્ચના ૭૫ ટકા અથવા રૂ.૧૨૦૦૦/- બે માંથી જે ઓછું હોય તે, (ક) ૭.૫ થી ૮ હો.પા.ખર્ચના ૭૫ ટકા અથવા રૂ.૧૩૫૦૦/- બે માંથી જે ઓછું હોય તે, (ડ) ૧૦ હો.પા. ખર્ચના ૭૫ ટકા અથવા રૂ.૧૩૮૭૫/- બે માંથી જે ઓછું હોય તે (૨) ઇલેક્ટ્રિક મોટર અનુસુચિત જનજાતિનાં ખેડૂતો માટે (અ) ૩ હો.પા. ખર્ચના ૭૫ ટકા અથવા રૂ.૮૬૦૦/- બે માંથી જે ઓછું હોય તે (બ) ૫ હો.પા.ખર્ચના ૭૫ ટકા અથવા રૂ.૯૭૫૦/- બે માંથી જે ઓછું હોય તે (ક) ૭.૫ હો.પા.ખર્ચના ૭૫ ટકા અથવા રૂ.૧૨૯૦૦/- બે માંથી જે ઓછું હોય તે (૩) સબમર્સીબલ પમ્પસેટ અનુસુચિત જનજાતિનાં ખેડૂતો માટે (અ) ૩ હો.પા. ખર્ચના ૭૫ ટકા અથવા રૂ.૧૫૭૫૦/- બે માંથી જે ઓછું હોય તે, (બ) ૫ હો.પા.ખર્ચના ૭૫ ટકા અથવા રૂ.૨૨૩૫૦/- બે

માંથી જે ઓછુ હોય તે, (ક) ૭.૫ હો.પા.ખર્ચના ૭૫ ટકા અથવા રૂ.૨૭૯૭૫/- બે માંથી જે ઓછુ હોય તે, (ડ) ૧૦ હો.પા.ખર્ચના ૭૫ ટકા અથવા રૂ.૩૩૫૨૫/- બે માંથી જે ઓછુ હોય તે.

AGR-3(OST)

(૧) ઓઇલ એન્જીન આદીજાતી વિસ્તાર બહાર વસતા અનુસુચિત જનજાતીનાં ખેડૂતો માટે (અ) ૩ થી ૩.૫ હો.પા.ખર્ચના ૭૫ ટકા અથવા રૂ.૮૭૦૦/- બે માંથી જે ઓછુ હોય તે, (બ) ૫ હો.પા. ખર્ચના ૭૫ ટકા અથવા રૂ.૧૨૦૦૦/- બે માંથી જે ઓછુ હોય તે, (ક) ૭.૫ થી ૮ હો.પા.ખર્ચના ૭૫ ટકા અથવા રૂ.૧૩૫૦૦/- બે માંથી જે ઓછુ હોય તે, (ડ) ૧૦ હો.પા. ખર્ચના ૭૫ ટકા અથવા રૂ.૧૩૮૭૫/- બે માંથી જે ઓછુ હોય તે (૨) ઇલેક્ટ્રીક મોટર આદીજાતી વિસ્તાર બહાર વસતા અનુસુચિત જનજાતીનાં ખેડૂતો માટે (અ) ૩ હો.પા. ખર્ચના ૭૫ ટકા અથવા રૂ.૮૬૦૦/- બે માંથી જે ઓછુ હોય તે (બ) ૫ હો.પા. ખર્ચના ૭૫ ટકા અથવા રૂ.૯૭૫૦/- બે માંથી જે ઓછુ હોય તે (ક) ૭.૫ હો.પા..ખર્ચના ૭૫ ટકા અથવા રૂ.૧૨૯૦૦/- બે માંથી જે ઓછુ હોય તે (૩) સબમર્સીબલ પમ્પસેટ આદીજાતી વિસ્તાર બહાર વસતા અનુસુચિત જનજાતીનાં ખેડૂતો માટે (અ) ૩ હો.પા. ખર્ચના ૭૫ ટકા અથવા રૂ.૧૫૭૫૦/- બે માંથી જે ઓછુ હોય તે, (બ) ૫ હો.પા.ખર્ચના ૭૫ ટકા અથવા રૂ.૨૨૩૫૦/- બે માંથી જે ઓછુ હોય તે, (ક) ૭.૫ હો.પા.ખર્ચના ૭૫ ટકા અથવા રૂ.૨૭૯૭૫/- બે માંથી જે ઓછુ હોય તે, (ડ) ૧૦ હો.પા.ખર્ચના ૭૫ ટકા અથવા રૂ.૩૩૫૨૫/- બે માંથી જે ઓછુ હોય તે

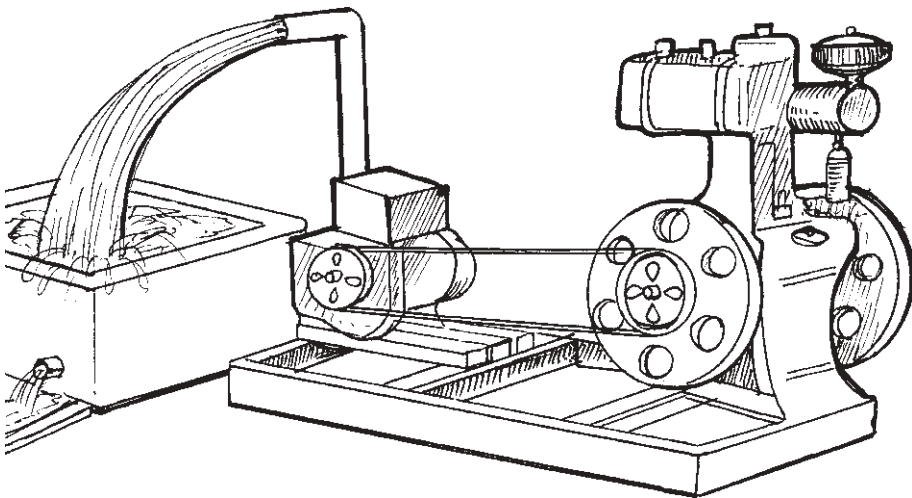

૪૮.૧૦ ફર્ટીલાઈઝર પ્રોડક્ટર

યોજના

AGR-3 (FM)

એજીઆર - ૩ ફાર્મ મીકેનાઈઝેશન - અનુસૂચિત જનજાતિના ખેડૂતો માટે - કુલ ખર્ચના ૫૦ ટકા અથવા રૂ. ૧૫ હજાર એ બે માંથી જે ઓછું હોય તે.

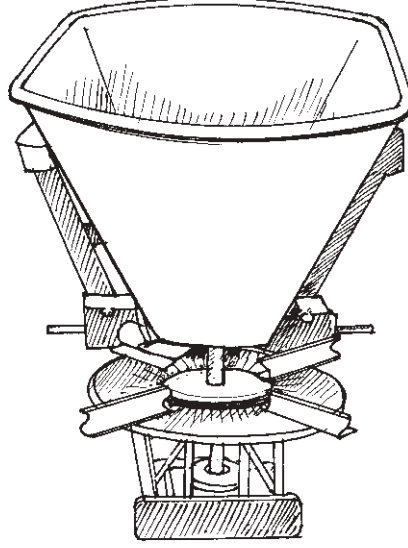

૪૮.૧૧ બંડ ફોર્મર

યોજના

AGR-3 (FM)

અનુસૂચિત જનજાતિનાં ખેડૂતો માટે એજીઆર - ૩ એફએમ હેઠળ : કુલ ખર્ચના ૫૦ ટકા અથવા રૂ. ૭ હજાર એ બે માંથી જે ઓછું હોય તે.

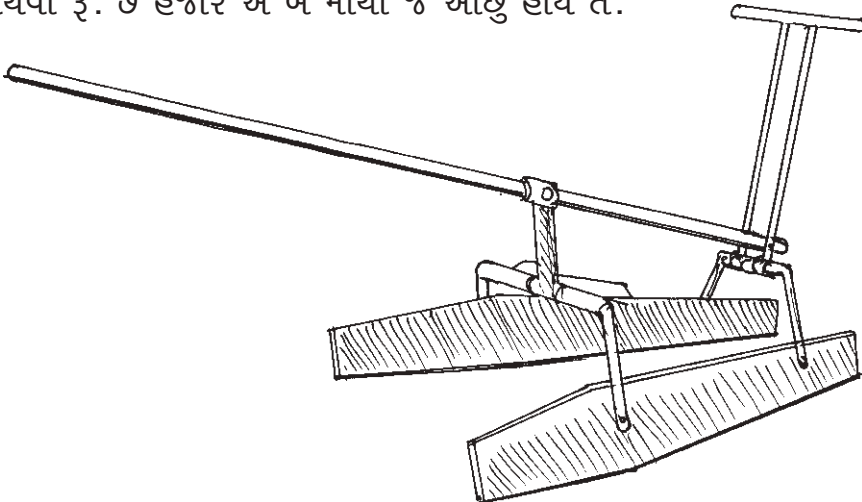

૪૮.૧૨ બ્રશ કટર

યોજના

AGR-3 (FM)

અનુસુચિત જનજાતિનાં ખેડૂતો માટે
સેલ્ફ પ્રોપેલ્ડ બ્રશ કટર: એજીઆર-૩
એફએમ હેઠળ : કુલ ખર્ચના ૫૦ ટકા
અથવા રૂ. ૭ હજાર એ બે માંથી જે
ઓછું હોય તે.

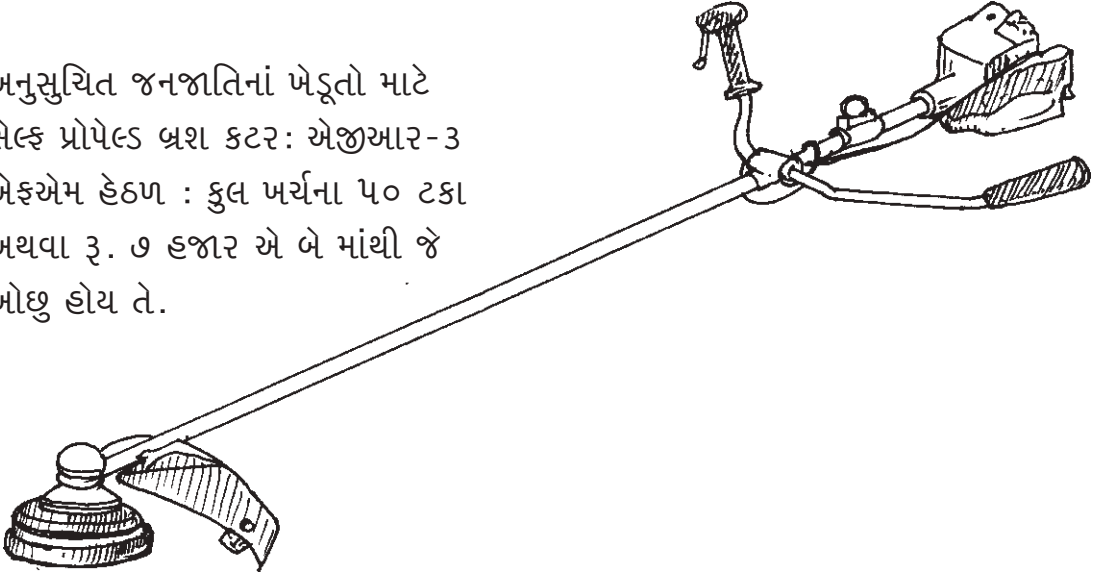

૪૮.૧૩ રેઈઝડ બેડ પ્લાન્ટર

યોજના

AGR-3 (FM)

અનુસુચિત જનજાતિનાં ખેડૂતો માટે એજીઆર - ૩ એફએમ હેઠળ: કુલ ખર્ચના ૫૦
ટકા અથવા રૂ. ૨૦ હજાર એ બે માંથી જે ઓછું હોય તે.

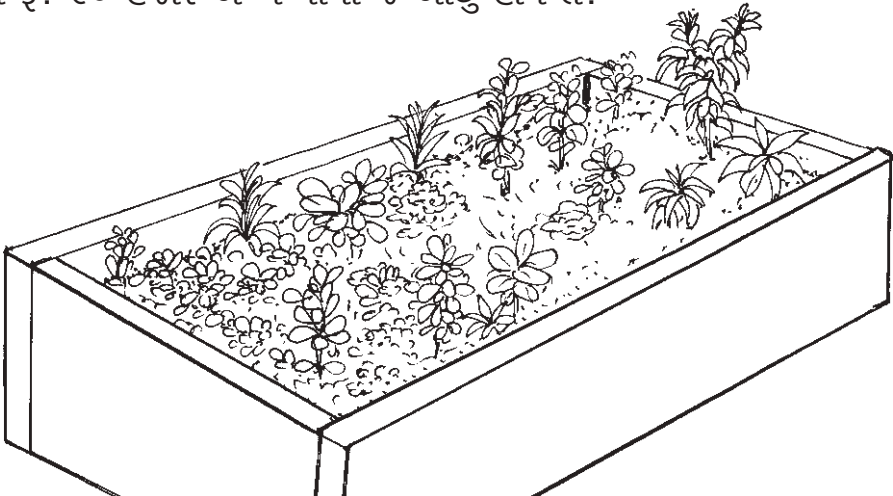

૪૮.૧૪ વિનોવીંગ ફેન

યોજના

AGR-3 (FM)

એજીઆર - ૩ ફાર્મ મીકેનાઈઝેશન: અનુસૂચિત જનજાતિના ખેડૂતો માટે : કુલ ખર્ચના ૫૦ ટકા અથવા રૂ. ૩ લાખર એ બે માંથી જે ઓછું હોય તે.

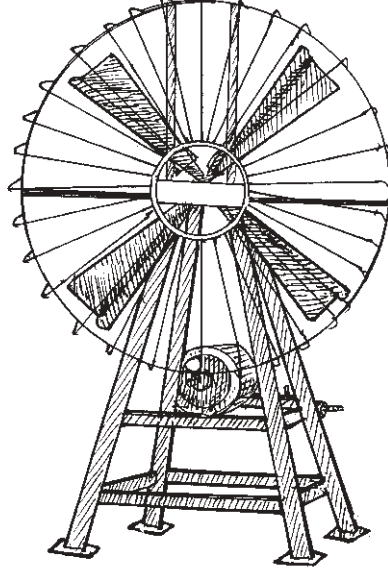

૪૮.૧૫ હેરો (રાપ)

યોજના

AGR-3 (FM)

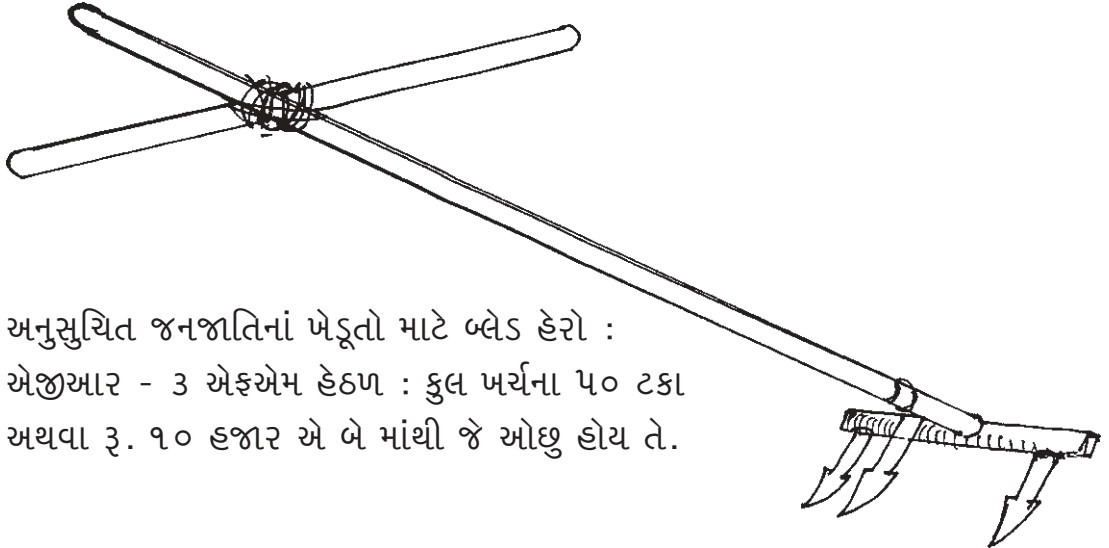

અનુસૂચિત જનજાતિનાં ખેડૂતો માટે બ્લેડ હેરો :
એજીઆર - ૩ એફએમ હેઠળ : કુલ ખર્ચના ૫૦ ટકા
અથવા રૂ. ૧૦ લાખર એ બે માંથી જે ઓછું હોય તે.

૪૯. અનુ. જાતિ અને અનુ.જનજાતિનાં ખેડૂતોને શેરડી પાકનાં વાવેતરમાં સહાય તથા ઉત્કૃષ્ટ ઉત્પાદન પેટે ૧૦ ટકા સહાય

યોજના

NFSM (શેરડી- અનુ. જાતિ/ અનુ.જનજાતિ ખેડૂતોને સહાય)

(૧) શેરડી પાકનાં પ્રતિ હેક્ટર વાવેતર દીઠ રૂ.૧૦,૦૦૦/- સહાય, વધુમાં વધુ બે હેક્ટર માટે, (૨) ઉપર મુજબનાં શેરડી પાકનાં વાવેતર માટે સહાય ઘટક હેઠળ લાભ મેળવેલ હોય તેવા લાભાર્થી ખેડૂત પ્રતિ હેક્ટર જો ૭૦ મે.ટન કરતાં વધુ શેરડી પાકનું ઉત્પાદન મેળવે તો ૭૦ મે.ટનથી જે વધારે ઉત્પાદન થયેલ હોય તે માટે વેચાણ ભાવ મુજબ પ્રતિ મે.ટન ૧૦ ટકા રકમની પ્રોત્સાહક સહાય, વધુમાં વધુ બે હેક્ટર માટે; (નોંધ:- રાજ્યનાં સુરત, વલસાડ, તાપી, ડાંગ, નવસારી, વડોદરા, નર્મદા, ભરૂચ, ગીર સોમનાથ જિલ્લાઓનાં અનુસુચિત જાતિ/ અનુસુચિત જનજાતિનાં ખેડૂતો માટે અમલી)



૫૦. શ્રી વાજપાઈ બેન્કેબલ યોજના

લાભ કોને મળે

ગુજરાતના શહેરી અને ગ્રામ્ય વિસ્તારોના ૧૮ થી ૬૫ વર્ષના બેરોજગાર વ્યક્તિઓને, વિકલાંગ વ્યક્તિઓને સ્વતંત્ર વ્યવસાય (ઉદ્યોગ,વેપાર અને સેવાક્ષેત્રે).

કેટલો લાભ મળે

બેંક મારફતે લોન ધિરાણની મહત્તમ મર્યાદા:

- ઉદ્યોગ ક્ષેત્ર માટે મહત્તમ રૂ. ૮ લાખ
- સેવા ક્ષેત્ર માટે મહત્તમ રૂ. ૮ લાખ
- વેપાર ક્ષેત્ર માટે મહત્તમ રૂ. ૮ લાખ

ધિરાણની રકમ ઉપર સહાયના દર:

વિસ્તાર	જનરલ કેટેગરી	અનુસૂચિત જાતિ/અનુસૂચિત જનજાતિ/માજી સૈનિક/મહિલા/ ૪૦ ટકા કે તેથી વધુ વિકલાંગ
ગ્રામ્ય	૨૫ ટકા	૪૦ ટકા
શહેરી	૨૦ ટકા	૩૦ ટકા

સહાયની મહત્તમ મર્યાદા: ક્ષેત્ર સહાયની મહત્તમ મર્યાદા (રકમ રૂપિયામાં)

ઉદ્યોગ	રૂ.૧,૨૫,૦૦૦
સેવા	રૂ.૧,૦૦,૦૦૦
વેપાર	રૂ.૮૦,૦૦૦ (રીઝર્વ કેટેગરી)

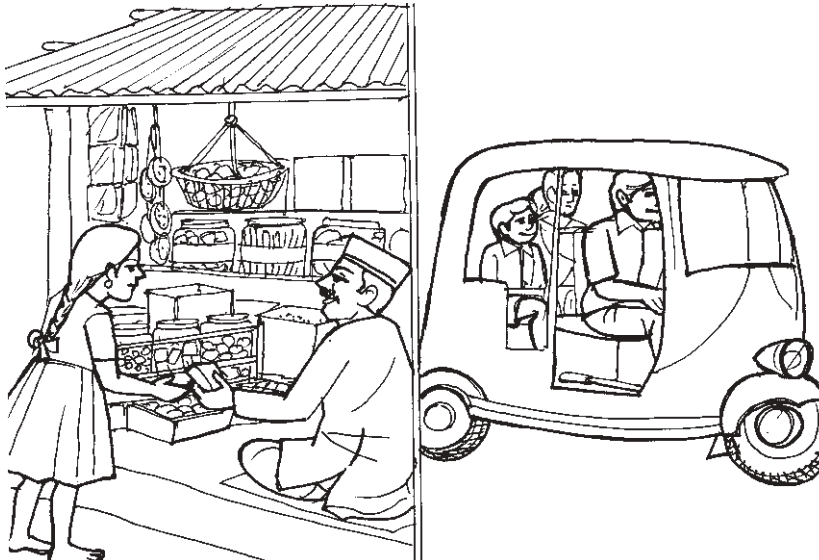

નોંધ: (૧) વિકલાંગ લાભાર્થીના કિસ્સામાં કોઈપણ ક્ષેત્ર માટે મહત્તમ સહાય રૂ.૧,૨૫,૦૦૦ રહેશે. (૨) અનામત કેટેગરીમાં ૫ ટકા મુજબ લાભાર્થીને ફાળો રહેશે.

લાભ ક્યાંથી મળે

- અરજીમાં સંપૂર્ણ વિગતો ભરી બિડાણ સાથે જિલ્લા ઉદ્યોગ કેન્દ્રને બે નકલમાં મોકલવાની રહેશે.
- સંબંધિત જિલ્લા ઉદ્યોગ કેન્દ્ર

કયા કયા પુરાવાઓ જોઈએ

દરેક પુરાવાની પ્રમાણિત નકલ જોડવી

- ચૂંટણી ઓળખપત્ર/આધારકાર્ડની નકલ
- જન્મનું પ્રમાણપત્ર/શાળા છોડ્યાનું પ્રમાણપત્ર
- શૈક્ષણિક લાયકાતનું પ્રમાણપત્ર (છેલ્લી પરીક્ષા પાસ કરેલ હોય તેની માર્કશીટ)
- જાતિનું અધિકૃત પ્રમાણપત્ર (અનુ.જાતિ અને અનુ. જનજાતિ માટે)
- ૪૦ ટકા કે તેથી વધુ વિકલાંગ લાભાર્થીના કિસ્સામાં વિકલાંગતા ટકાવારીનું સિવિલ સર્જનનું/સક્ષમ અધિકારીનું પ્રમાણપત્ર
- તાલીમ/અનુભવનું પ્રમાણપત્ર (વારસાગત કારીગર સિવાય)
- અરજી સાથે નીચે મુજબના અસલ કાગળો જોડવા:
- જે સાધન-ઓજાર ખરીદવાના હોય તેના વેટ-ટીન નબંરવાળા ભાવપત્રકો
- સૂચિત ધંધાના સ્થળોનો અધાર (ભાડાચિઠ્ઠી/ભાડા ઘર/મકાન વેરાની પહોંચ)
- વીજળી વપરાશ કરવાની હોય તો મકાન માલિકનું સંમતિપત્રક/ઈલેક્ટ્રીક બીલ

શરતો

- ઉંમર: ૧૮ થી ૬૫ વર્ષ
- ઓછામાં ઓછું ધોરણ ૪ પાસ અથવા તાલીમ/અનુભવ સંસ્થામાંથી ઓછામાં ઓછા ૩ માસની તાલીમ અથવા સરકાર માન્ય સંસ્થામાંથી ઓછામાં ઓછા એક માસની તાલીમ લીધેલી હોવી જોઈએ. અથવા વારસાગત કારીગર હોવા જોઈએ.
- આવક મર્યાદા નથી.
- યોજનાનો લાભ એક વ્યક્તિને માત્ર એક જ વખત આપવાનો રહેશે.

૫૧. રાષ્ટ્રીય વિકલાંગ નાણાં અને વિકાસ નિગમની યોજનાઓ

આ નિગમની યોજનાઓ સમાજના તમામ વર્ગના વિકલાંગ ભાઈ-બહેનોને લાગુ પડે છે. આ યોજનાઓ હેઠળ વિકલાંગ ભાઈ-બહેનોને મુદતી ધિરાણ, શૈક્ષણિક હેતુ માટે ધિરાણ, માર્કેટિંગના સ્કેમ જેવી યોજનાઓ હેઠળ ધિરાણ ઉપરાંત વ્યવસાયી તાલીમની યોજનાઓ જેવી યોજનાઓ છે. રાષ્ટ્રીય વિકલાંગ નાણાં અને વિકાસ નિગમ તરફથી સમાજ સુરક્ષા ખાતા હેઠળ સ્ટેટ ચેનલાઈઝીંગ એજન્સી તરીકે ગુજરાત અલ્પસંખ્યાંક નાણાં અને વિકાસ નિગમ લિમિટેડ, ગુજરાતને આ કામગીરી સોંપવામાં આવે છે.

આ યોજનાઓનો લાભ મેળવવા માટે પાત્રતા નીચે મુજબ છે.

૧. અરજદાર ગુજરાતનો નિવાસી હોવો જોઈએ.
૨. અરજદાર ૪૦ ટકા કે તેથી વધુ વિકલાંગતા ધરાવતા હોવા જોઈએ.
(માન્ય પ્રમાણપત્ર હોવું જોઈએ.)
૩. અરજદારની ઉંમર: ૧૮ થી ૬૦ વર્ષની હોવી જોઈએ.
૪. અરજદારના કુટુંબની વાર્ષિક આવક: જો ગ્રામ્ય વિસ્તારમાં વસવાટ કરતો હોય તો રૂ. ૩૦૦૦૦૦ થી વધુ હોવી જોઈએ નહીં અને જો તે શહેરી વિસ્તારમાં વસવાટ કરતા હોય તો રૂ. ૫૦૦૦૦૦ થી વધુ હોવી જોઈએ નહીં.
૫. અરજદાર જે વ્યવસાય માટે ધિરાણ માંગતા હોય તે અંગેનો તેને પુરતો અનુભવ અને લાગુ પડતો હોય તે વ્યવસાય માટે જરૂરી તાંત્રીક-શૈક્ષણિક લાયકાત ધરાવતો હોવો જોઈએ.
૬. અરજદાર અથવા તેના કુટુંબના કોઈ વ્યક્તિએ ગુજરાત અલ્પસંખ્યાંક નાણાં અને વિકાસ નિગમ લિમિટેડ, ગુજરાત પછાત વર્ગ વિકાસ નિગમ, ગાંધીનગર સહિત રાજ્ય-કેન્દ્ર સરકારના કોઈ નિગમ-સંસ્થા અથવા બેંક પાસેથી સહાયિત ધિરાણ મેળવેલ હોવું જોઈએ નહિ.

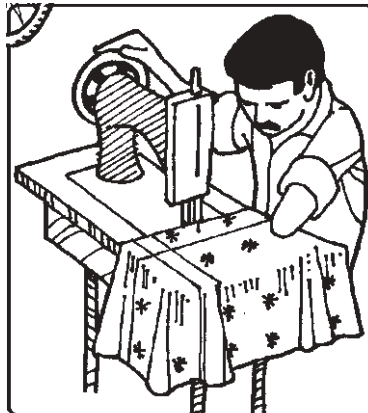

રાષ્ટ્રીય વિકલાંગ નાણાં અને વિકાસ નિગમની ધિરાણ યોજનાઓમાં વ્યાજનો દર નીચે મુજબ રહે છે.

ક્રમ	ધિરાણની રકમ	વ્યાજનો દર
૧.	રૂ. ૫૦,૦૦૦ સુધી	૫ ટકા
૨.	રૂ. ૫૦,૦૦૧ થી રૂ. ૫,૦૦,૦૦૦ સુધી	૬ ટકા
૩.	રૂ. ૫,૦૦,૦૦૧ થી વધુ	૮ ટકા

નોંધ: મહિલા લાભાર્થીએ ૧ ટકો ઓછું વ્યાજ ચુકવવાનું રહેશે.

યોજનાઓ

અ. મુદતી ધિરાણ:

૧. સેવા અને વેપારના ક્ષેત્રમાં નાના વ્યવસાયો માટે ધિરાણ:

વેપાર (ખરીદ વેચાણ) નો વ્યવસાય માટે ધિરાણ મર્યાદા રૂ. ૧.૦૦ લાખ સેવા ક્ષેત્રના વ્યવસાય માટે ધિરાણ મર્યાદા રૂ. ૩.૦૦ લાખ. આવા યુનિટમાં ન્યુનતમ ૧૫ ટકા નોકરી વિકલાંગ વ્યક્તિને આપવાની રહેશે.

૨. ખેતી વિષયક ધિરાણ:

ધિરાણ મર્યાદા રૂ. ૧૦.૦૦ લાખ. આમાં ખેતી ઉત્પાદન, સિંચાઈ, હોર્ટી કલ્ચર, રેશમ ઉદ્યોગ, ખેતી વિષયક સાધનોના ખરીદ-વેચાણનો વ્યવસાય, ખેત-ઉત્પાદનોના વેચાણ વિગેરે વ્યવસાયો માટે ધિરાણ મળી શકે છે.

૩. વ્યવસાયીક હેતુ માટે વાહન ખરીદી અર્થે ધિરાણ:

ધિરાણ મર્યાદા રૂ. ૧૦.૦૦ લાખ.

૪. નાના ઉદ્યોગો માટે ધિરાણ:

ધિરાણ મર્યાદા રૂ. ૨૫.૦૦ લાખ. આવા કિસ્સામાં ન્યુનતમ ૧૫ ટકા નોકરી વિકલાંગ વ્યક્તિને આપવાની રહેશે.

મુદતી ધિરાણની ઉપરની તમામ યોજનાઓ માટે વ્યાજ સહિતની લોન પરત ચુકવવા પાંચ વર્ષમાં ૬૦ એક સરખા માસીક નિયમિત હપ્તામાં વિલંબિત ચુકવણા દંડનીય વ્યાજને પાત્ર થશે.

૫. માઈક્રો ક્રેડીટ યોજના:

આર્થિક રીતે નબળા વિકલાંગ ભાઈ-બહેનો કે જેઓ નાના પાયા પર વ્યવસાય કરવા માંગતા હોય તેઓને આ યોજના હેઠળ રૂ. ૨૫,૦૦૦/- ની મર્યાદામાં ધિરાણ આપવામાં આવે છે. વ્યાજનો દર ૫ ટકા હોય છે. આ ધિરાણ સીધુ લાભાર્થી અથવા તો સક્ષમ બિન સરકારી સંસ્થા મારફતે અપાય છે. પરત ચુકવણી: ૩ વર્ષમાં એક સરખા ૩૬ હપ્તામાં, વિલંબિત ચુકવણી પર દંડનીય વ્યાજ લાગુ પડશે.

૬. વ્યવસાયિક તાલીમ યોજના:

આ યોજના હેઠળ પાત્રતા ધરાવતા વિકલાંગ ભાઈ-બહેનો માટે તેમની નિપુણતા-કૌશલ્ય વધારવા પાંચ દિવસથી ૩ મહિનાની તાલીમનું આયોજન કરાય છે. રાષ્ટ્રીય નિગમની યોજના હેઠળ ધિરાણ મેળવેલ હોય તેવી વ્યક્તિ પણ આ યોજના હેઠળ તાલીમમાં જોડાઈ શકે છે.

પર. પ્રધાનમંત્રી મુદ્રા યોજના

લાભ કોને મળે

કોઈપણ ભારતીય નાગરિક અથવા ફર્મ જે નવો ધંધો શરૂ કરવા માગતા હોય અથવા ચાલુ ધંધાને વધારવા માંગતા હોય અને જેની નાણાંકીય જરૂરિયાત રૂ. ૧૦ લાખ હોય.

કેટલો લાભ મળે

- શિશુ લોન - રૂ. ૫૦,૦૦૦
- કિશોર લોન - રૂ. ૫૦,૦૦૦ થી ૫,૦૦,૦૦૦
- તરૂણ લોન - રૂ. ૫,૦૦,૦૦૦ લાખથી રૂ. ૧૦,૦૦,૦૦૦ સુધી

શરતો

- આ યોજના અનુસાર સામાન્ય માણસ ગેરેન્ટી વગર લોન અરજી કરી શકે છે.
- કોઈપણ પ્રોસેસ ફી નથી હોતી
- લોન પરત કરવાનો સમયગાળો ૫ વર્ષનો છે.
- આ કાર્યક્રમ મૂડી લોન મુદ્રા કાર્ડ દ્વારા આપી શકાય છે.

સરસ્વતી ગૃહ ઉદ્યોગ કેન્દ્ર



લાભ ક્યાંથી મળે

- જાહેર બેંકો, ખાનગી બેંકો, પ્રાદેશિક ગ્રામ્ય બેંકો, સહકારી બેંકો, માઈક્રોફાઈનાન્સ, ઈસ્ટીટ્યુશન, બિન નાણાંકીય સંસ્થાઓ દ્વારા [www. Mudra.org.in/default/Download File/Shortlisted u Leading u Institutions-eng.pdf](http://www.Mudra.org.in/default/Download File/Shortlisted u Leading u Institutions-eng.pdf).
- નાના ધંધાવાળા જે માલિક હોય અને પાર્ટનરશિપમાં ધંધો ચલાવતા હોય, ઉત્પાદક એકમ, સેવાક્ષેત્રે સાથે સંકળાયેલા, દુકાનદાર, શાકભાજી અને ફળફળાદિ વેચનારા, ટેક્ષી ડ્રાઈવર, મરઘા એકમ, ટ્રક ડ્રાઈવર, ખાણીપીણી વેચનાર, રિપેરીંગ કરનાર, લઘુ ઉદ્યોગોના ઓપરેટર, ફૂડ પ્રોસેસર અને બીજા એકમો ગ્રામીણ અને શહેરી વિસ્તાર માટે.

કયા કયા પુરાવા જોઈએ

વાહન લોન માટે: મુદ્રા અરજી ફોર્મ, વાહન લોન અરજી ફોર્મ, પાસપોર્ટના ફોટા, ફોટા ઓળખપત્ર, રહેઠાણનો પુરાવો, આવકનું પ્રમાણપત્ર, છેલ્લા છ માસની બેન્ક પાસબુકની નકલ

ધંધા માટે લોન: મુદ્રા અરજીફોર્મ, બીઆઈએલ અરજીફોર્મ, ફોટો ઓળખપત્ર, રહેઠાણનો પુરાવો, છેલ્લા દસ માસનું બેન્કપાસ બુકની નકલ, શૈક્ષણિક લાયકાતના પુરાવા, માલિક વગેરેના પુરાવા- રહેઠાણ/ઓફિસ, એકમ નોંધણીનો પુરાવો (એસ્ટાબ્લીસમેન્ટ પ્રૂફ), ધંધો ચાલુ હોવાનો પુરાવો, ધંધાની પસંદગી

ટોલ ફ્રી ફોન નંબર (ગુજરાત સ્તરે)

૧૮૦૦૨૩૩૮૯૪૪ અને

ટોલ ફ્રી ફોન નંબર (રાષ્ટ્ર સ્તરે)

૧૮૦૦૧૮૦૧૧૧૧ / ૧૮૦૦૧૧૦૦૦૧

પ૩. કિસાન ક્રેડિટ કાર્ડ

લાભ કોને મળે

બધા ખેડૂતો - વ્યક્તિગત/સંયુક્ત ધિરાણ લેનારો કે જેઓ માલિક તરીકે ખેતી કરે છે.

- ભાડૂત ખેડૂતો, મૌખિક પટ્ટેદારો અને ભાગમાં પાક લેનારાઓ
- ખેડૂતોના સેલ્ફ હેલ્પ જૂથો (એસએચજી) અથવા સંયુક્ત જવાબદારી જૂથો (જેએલજી) ભાડૂત ખેડૂતો, ભાગમાં પાક લેનારાઓ વગેરે સહિત.

કેટલો લાભ મળે

- ૩ વર્ષ માટે ક્રેડિટ સુવિધા
- કૃષિ આવક પર આધારિત મહત્તમ ક્રેડિટ મર્યાદા
- લોનની ભરપાઈ વહેલી તકે કરવામાં આવે તો વધુ વ્યાજ સહાયતા આપવામાં આવશે.
- ખેડૂતોની સુવિધા પસંદગી પર બીજ, ખાતર ખરીદવામાં મદદ કરે છે.
- ખેડૂત માટે વ્યાજનો ઘટાડો ઘટાડવામાં કોઈપણ સમયે ક્રેડિટની ખાતરી ઉપલબ્ધ છે.

લાભ ક્યાંથી મળે

- જાહેર ક્ષેત્રની કોમર્શિયલ બેંકો, આરબીઆઈ અને સહકારી બેંકો દ્વારા અમલમાં



કયા કયા પુરાવાઓ જોઈએ

- અરજી ફોર્મ,
- ઓળખના પુરાવા - આધારકાર્ડની નકલ, પાનકાર્ડ, મતદાન ઓળખપત્ર, ડ્રાઈવીંગ લાઈસન્સ
- રહેઠાણનો પુરાવો - આધારકાર્ડ, મતદાન ઓળખપત્ર, ઈલેક્ટ્રીકબીલ, લીઝ કરાર

ટોલ ફ્રી ફોન નંબર
૧૮૦૦૧૮૦૧૫૫૧

પ૪. પ્રધાન મંત્રી ફસલ બીમા યોજના

લાભ કોને મળે

બધા ખેડૂતો જેમાં ભાગિયા/ભાગીદાર અને ગણોત ખેડૂતો જેઓ નિયત વિસ્તારમાં પાક પકવતા હોય.

ફરજિયાત ઘટક: બધા ખેડૂતો જેઓ મોસમી ખેતીની કામગીરી (SAO) માટે નાણાંકીય સંસ્થાઓ પાસેથી નિયત પાક માટે ધિરાણ મેળવતા એટલે કે ધિરાણી ખેડૂતોને ફરજિયાતપણે આવરી લેવામાં આવે છે.

મરજિયાત ઘટક: જેમણે ધિરાણ ન લીધું હોય, તેમને માટે આ યોજના મરજિયાત છે.

કેટલો લાભ મળે

આ યોજના મુજબ ચાર પ્રકારે પાક સામે વીમા વળતર મળવા જોગવાઈ છે.

૧. ઓછા વરસાદ અથવા પ્રતિકુળ સીઝનને કારણે વાવેતર ન થાય તેવા વિસ્તારને આવરી લેવામાં આવશે.
૨. ઉભા પાકોનું નુકશાન (વાવેતરની વાવણી સુધી) દા.ત. દુષ્કાળ, અછત, પુર, તીડ, કુદરતી આગ, ભુસ્ખલન, વાવાઝોડું, વગેરે દ્વારા નુકશાન.
૩. લણણી (હારવેસ્ટીંગ) કર્યા પછી નુકશાન, પાકની કાપણીનાં પછીના વધુમાં વધુ બે સપ્તાહ માટે આ રક્ષણ મળવાપત્ર છે. દા.ત. વાવાઝોડું, કમોસમી વરસાદ વગેરેથી નુકશાન.



૪. સ્થાનિક કુદરતી આફતો જે કોઈ નિશ્ચિત વિસ્તારોનાં સ્થાનિક જોખમો દા.ત. કરાવર્ષા, ભુસ્ખલન, જળપ્રલયથી થતા નુકશાન સામે રક્ષણ

આ યોજનામાં શુદ્ધ, ન્યુક્લીયર જોખમ અને ઈરાદાપૂર્વક (ધ્યેયપૂર્ણ) રીતે કરેલ નુકશાનને સામેલ કરવામાં આવવામાં આવ્યા નથી. આ યોજનાને અમલ કરવા માટે રાજ્ય સરકારે નિયત કરીને આ યોજનાને સ્વીકૃત કરવાની રહેશે.

આ યોજના અંતર્ગત વીમાના રક્ષણ માટે પ્રિમીયમ દર નીચે મુજબના રહેશે. ખરીફ સિઝન માટે વિમાની રકમનાં ૨ ટકા, રવિસિઝન (શિયાળુ પાક) માટે ૧.૫ ટકા અને વાર્ષિક પાકો (રોકડીયા અને બગાયતી) માટે વિમાનની રકમના ૫ ટકા પ્રિમીયમ તરીકે આપવાના રહેશે. આ વીમા યોજના જે-તે સિઝન પૂરતી રહેશે. નવા વર્ષમાં નવી સિઝન માટે ફરીથી પ્રિમીયમ ભરી વીમો કરાવવાનો રહેશે.

લાભ ક્યાંથી મળે

જિલ્લા ખેતીવાડી અધિકારીની કચેરી

વધુ માહિતી માટે www.ikhedut.gujarat.gov.in

કિશાન કોલ સેન્ટર નંબર: ૧૮૦૦-૧૮૦-૧૫૫૧

ટોલ ફ્રી ફોન નંબર
૧૮૦૦૧૮૦૧૫૫૧

પપ. દીન દયાલ ઉપાધ્યાય ગ્રામીણ કૌશલ યોજના

લાભ કોને મળે

બીપીએલ (૦ થી ૨૦ સ્કોર) ધરાવતા ૧૦ પાસ નોકરી મેળવવા જરૂરી કૌશલ - લાઈફસ્કીલ, પાયાનું અંગ્રેજી કોમ્પ્યુટર, બીપીઓ, રીટેઈલ અન્ય ટેકનીકલ કૌશલ માટે

કેટલો લાભ મળે

- ૧૫-૩૫ વર્ષની વયજૂથના બીપીએલ
- ૧૫-૪૫ વર્ષની વયજૂથના સુધીના બીપીએલ મહિલા, અતિ પછાત જાતિ, વિકલાંગ, ટ્રાન્સજેન્ડર, અન્ય વિશિષ્ટ લોકો જેમ કે પુર્નવસવાટિત બાંધેલા મજૂર, માનવ તસ્કરીથી પીડિત, મેલું ઉપાડનાર, એચઆઈવી પોઝિટીવ વગેરે
- તાલીમ બે પ્રકારે આપવામાં આવે છે. ૧. રહેવાસી ૨. બીન રહેવાસી
- તાલીમ દરમ્યાન હાજરીના પ્રતિ દિવસ રૂ.૧૦૦ સ્ટાઈપેન્ડ - તાલીમ દરમ્યાન પુસ્તકો અને ગણવેશ કેન્દ્ર દ્વારા આપવામાં આવે છે. તાલીમ બાદ નોકરી આપવામાં આવે છે. રહેવાસી તાલીમાર્થીને રહેઠાણ અને ભોજન પુરુ પાડવામાં આવે છે.
- નોકરી પોતાના જીલ્લામાં મળે તો બે મહિના સુધી રૂ. ૧૦૦૦ સ્ટાઈપેન્ડ
- નોકરી અન્ય જીલ્લામાં મળે તો ત્રણ મહિના સુધી રૂ. ૧૦૦૦ સ્ટાઈપેન્ડ
- નોકરી જો રાજ્ય બહાર મળે તો છ મહિના સુધી રૂ. ૧૦૦૦ સ્ટાઈપેન્ડ મળવાપાત્ર છે.



લાભ ક્યાંથી મળે

નજીકના દીનદયાલ ઉપાધ્યાય ગ્રામીણ કૌશલ યોજના કેન્દ્ર અથવા તાલુકા વિકાસ અધિકારી પાસે

કયા કયા પુરાવા જોઈએ

- બીપીએલ ૦ થી ૨૦ સ્કોરનો દાખલો
- જાતિનો દાખલો
- છેલ્લી શૈક્ષણિક માર્કશીટ
- શાળા છોડ્યાનું પ્રમાણપત્ર
- રહેઠાણનો પુરાવો
- આધારકાર્ડની નકલ
- પાસપોર્ટ ફોટો

વિકલાંગ વ્યક્તિઓ માટે સાધન સહાયની યોજનાઓ

૫૬. વિકલાંગ વ્યક્તિઓને સાધન સહાય આપવાની ગુજરાત રાજ્ય સરકારની યોજના

લાભ કોને મળે

- ૪૦ ટકા કે તેથી વધુ વિકલાંગતા ધરાવતી વ્યક્તિને
- વય મર્યાદા અને આવક મર્યાદા ધ્યાનમાં રાખવામાં આવતી નથી
- હલન-ચલનની વિકલાંગતા, મંદબુદ્ધિ, મૂકબધિર, દષ્ટિહીન વ્યક્તિઓને
- ગુજરાત રાજ્યના વતની હોવા જોઈએ
- વિકલાંગ ઓળખપત્ર ધરાવતાં હોવા જોઈએ

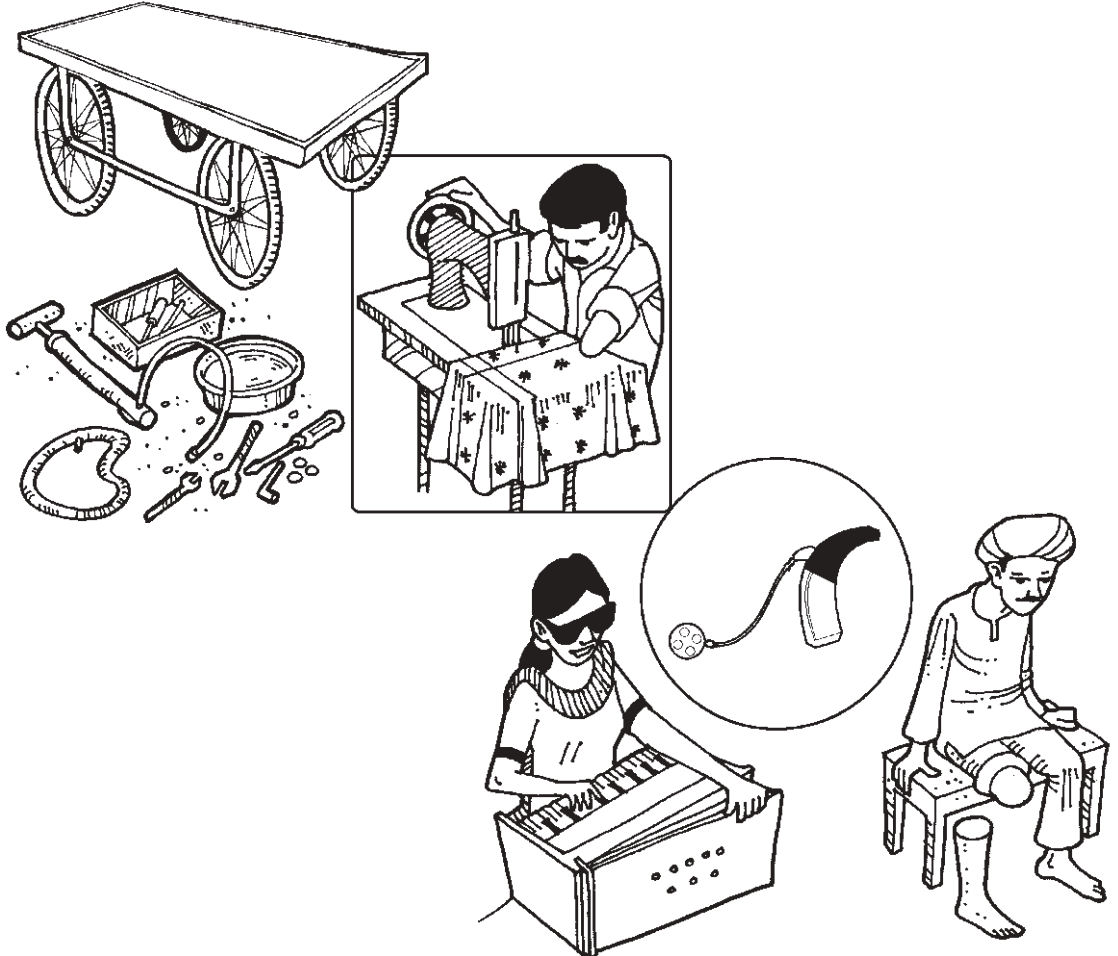

કેટલો લાભ મળે

- વિકલાંગ વ્યક્તિને કૃત્રિમ અવયવ માટે ઘોડી, (બૂટ) કેલિપર્સ, ત્રણ પૈડાંવાળી સાઈકલ, બે પૈડાંવાળી સાઈકલ, વ્હિલચેર
- સ્વરોજગારી માટે ૪૨ સાધન સહાય આપવામાં આવે છે. જેમ કે, હાથલારી, સિલાઈ મશીન, મોચી કામ માટેનાં સાધનો, સુથારી, ઈલેક્ટ્રિક રિપેરીંગ, કોમ્પ્યુટર રિપેરીંગનાં સાધનો, ભરત ગૂંથણ મશીન, એમ્બ્રોઈડરી મશીન
- દષ્ટિહીન વ્યક્તિ માટે સંગીતનાં સાધનો, ફોલ્ડિંગ સ્ટિક, બ્રેઈલ કીટ
- મૂકબધિર વ્યક્તિ માટે હીયરીંગ એઈડ તેમ જ અન્ય સાધન સહાય
- મંદબુદ્ધિ વ્યક્તિ માટે એમ.આર. ચાઈલ્ડ કીટ
- ઉપરોક્ત આર્થિક સાધન સહાય રૂ. ૧૦,૦૦૦/-ની મર્યાદામાં આપવામાં આવે છે.

ફક્તિ પોલિયોના દર્દીઓ માટે:

- પોલિયોના દર્દીઓ માટે શસ્ત્રક્રિયા અને દવા ખર્ચ મળી રૂ. ૭,૦૦૦/- તથા કેલીપર્સના રૂ. ૩,૦૦૦/- મળી કુલ રૂ. ૧૦,૦૦૦/-ની સહાય આપવામાં આવશે.

લાભ ક્યાંથી મળે

જિલ્લા સમાજ સુરક્ષા કચેરી

કયા કયા પુરાવા જોઈએ

- ઉંમરનો પુરાવો
- વિકલાંગ ઓળખપત્રની નકલ
- સ્વરોજગારી માટે અનુભવ કે તાલીમનો દાખલો

૫૭. વિકલાંગ વ્યક્તિઓને સાધન સહાય આપવાની કેન્દ્ર સરકારની યોજના (એડીપ યોજના)

લાભ કોને મળે

- ૪૦ ટકા કે તેથી વધુ વિકલાંગતા ધરાવતી વ્યક્તિઓને
- માસિક આવકના અન્ય સ્ત્રોત રૂ. ૨૦,૦૦૦/-થી વધુ ન હોવા જોઈએ
- આશ્રિત હોય તેવા કિસ્સામાં માતા-પિતા/વાલીની માસિક આવક રૂ. ૨૦,૦૦૦/-થી વધુ હોવી જોઈએ નહિ.
- આ હેતુ માટે છેલ્લાં ત્રણ વર્ષમાં જેઓને કોઈ પણ પ્રકારની મદદ મળી ના હોય તેવાં ૧૨ વર્ષથી નાની ઉંમરનાં બાળકો માટે આ મર્યાદા એક વર્ષની રહેશે.

કેટલો લાભ મળે

- કોઈ પણ એક સાધન સહાય રૂ. ૧૦,૦૦૦/-ની મર્યાદામાં આપવામાં આવશે (આધુનિક ઉપકરણની સહાય મળી શકે છે. જેમ કે ડેઝી બુક પ્લેયર, લેપટોપ અને ડિજિટલ મેગ્નિફાયર. આ પ્રકારના ઉપકરણ નિષ્ણાત સમિતિના સૂચન દ્વારા આપવામાં આવશે. જે ૧૦ વર્ષમાં એક વખત મળશે)
- ધો.૯થી ઉપર ભણતા વિદ્યાર્થીઓને કોઈ પણ એક સાધન સહાય રૂ. ૧૨,૦૦૦/-ની મર્યાદામાં આપવામાં આવશે.

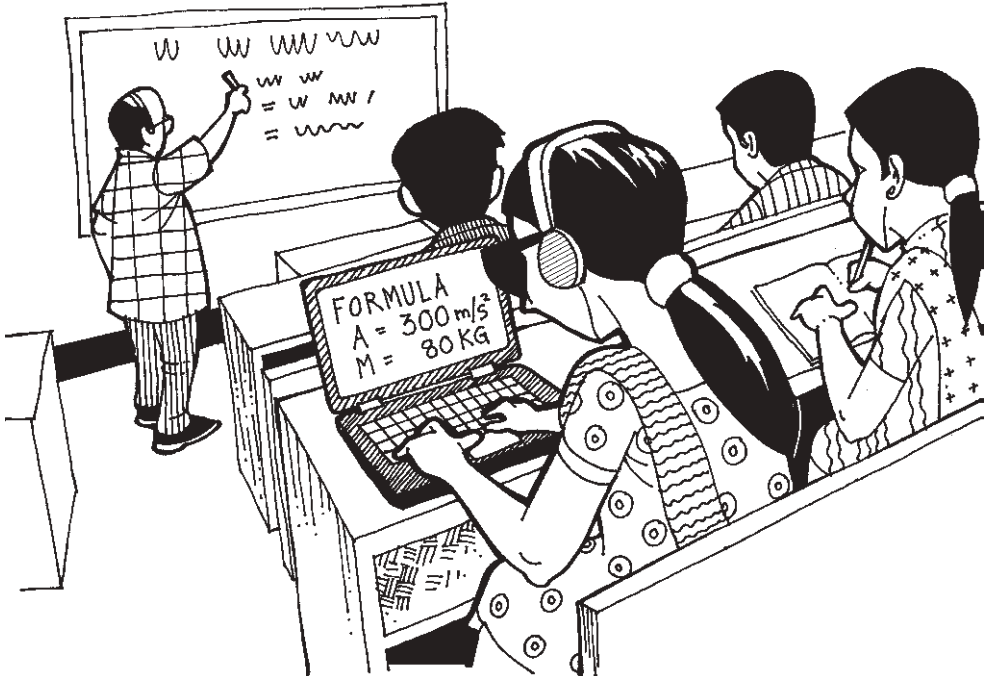

- સાધનો અને ઉપકરણો બેસાડવા સુધારાત્મક ઓપરેશન કરવાની જરૂર પડે તો નીચે મુજબની સહાય આપવામાં આવશે:
 - (૧) સાંભળવાની અને બોલવાની તકલીફવાળી વિકલાંગ વ્યક્તિઓને રૂ. ૫૦૦/- થી ૧,૦૦૦/-
 - (૨) દષ્ટિહીન વિકલાંગ વ્યક્તિઓને, રૂ. ૧,૦૦૦/- થી ૨,૦૦૦/-
 - (૩) ઓર્થોપેડિક તકલીફવાળી વિકલાંગ વ્યક્તિઓને રૂ. ૩,૦૦૦/- થી ૫,૦૦૦/-
- બહુ વિકલાંગતા ધરાવતી વ્યક્તિને એકથી વધુ સાધન સહાયની જરૂર પડે ત્યારે દરેક સાધન માટે અલગ રીતે તેની મર્યાદા લાગુ પડશે.

લાભ ક્યાંથી મળે

સામાજિક ન્યાય અને અધિકારિતા મંત્રાલય, નવી દિલ્લીએ માન્યતા આપેલી સંસ્થાઓ દ્વારા

કયા કયા પુરાવા જોઈએ

- ૪૦ ટકા વિકલાંગતાનું પ્રમાણપત્ર
- આવકનું પ્રમાણપત્ર
- વિકલાંગતા દર્શાવતો ફોટો
- રહેઠાણનો પુરાવો

આવક અંગેનું પ્રમાણપત્ર મેળવવા બાબતે

અરજદારે મામલતદારશ્રીને આવકના પ્રમાણપત્ર માટે અરજી આપવી. તેમાં નીચે મુજબની માહિતી આપવી:

- કુટુંબના સભ્યોની વિગતો
- અરજદારનો રૂબરૂ જવાબ
- પંચનામું (પંચોની રૂબરૂમાં આપેલી માહિતી, જેમાં તલાટીની સહી/નામ/સિક્કો હોવા જરૂરી છે.)

અરજી ફોર્મ સાથે નીચે મુજબના પુરાવાઓની પ્રમાણિત નકલ જોડવી:

- કુટુંબના સભ્યોની વિગતો દર્શાવતું પત્રક
- અરજદારોનો તલાટી સમક્ષ રૂબરૂ જવાબ
- પંચનામું
- રહેઠાણ અંગેનો પુરાવો (મતદાર ફોટો ઓળખપત્ર, ઘરવેરાનું બીલ)
- રેશનકાર્ડ
- છેલ્લા માસનું ટેલિફોન બીલ - લેન્ડલાઈન સહિત મોબાઈલ ફોનમાં બીલોની વિગત આપવી.
- છેલ્લા માસનું લાઈટ બીલ
- નોકરી કરતા હોય તો આવકનો પુરાવો (દા.ત. પગાર સ્લિપ, ઈન્કમેટેક્સ રિટર્ન)
- ધંધો/વ્યવસાયના પુરાવા (ગુમાસ્તાધારાનું સર્ટિફિકેટ, વેચાણવેરા નોંધણી સર્ટિફિકેટ)
- ધંધો/વ્યવસાયના આવકના છેલ્લા વર્ષના સરવૈયાની નકલ તથા ઈન્કમેટેક્સની નકલ
- સોંગદનામું

નોંધ:

અરજદારને ફોટા સાથે પ્રમાણપત્ર આપવાનું હોવાથી અરજદારે રૂબરૂમાં જ હાજર રહેવું પડશે.



विकास शिक्षा संगठन

गुजरात प्रोग्राम ऑफिस

ज-१/२००, आजाद सोसायटी,
अमदावाड-३८० ०१५, गुजरात
ફોન: ०७९-२५७४५१४५, २५७३३२९५
ઈમેल: publication@unnati.org

को-ऑर्डिनेटिंग ऑफिस

२१५, आजाद सोसायटी,
अमदावाड-३८० ०१५, गुजरात
ફોન: ०७९-२५७४५१४५, २५७३३२९५
ઈમેल: psu_unnati@unnati.org

वेबसाईट: www.unnati.org



आगा पान ग्राम समर्थन कार्यक्रम (भारत)

९-१०मो माण, कोर्पोरेट हाउस,
दिनेश हॉलनी सामे, आश्रम रोड,
अमदावाड-३८० ००९, गुजरात
ફોન: ०७९-२७५४२१५८/
२७५४०४२१/४००५९१२

वेबसाईट: www.akrspindia.org.in